

140 | 150X
SERIES



WIR PRÄSENTIEREN DIE NÄCHSTEN MODELLE DER **X**-REIHE

Es war von Anfang an unser Ziel,
die technisch modernsten Raupenbagger zu bauen.

Die neuen 14- bis 15-Tonner von JCB sind die perfekte Ergänzung
des allseits gelobten 20-Tonners.

Auch bei diesem neuen Bagger von Weltformat haben unsere Ingenieure
auf jedes noch so kleine Detail geachtet und dieselben hochwertigen
Materialien und bewährten Komponenten verwendet.

Das Ergebnis ist eine Modellreihe, die sich mehr als sehen lassen kann.
Eine Modellreihe, der man vertrauen kann.

Anthony Bamford

LORD BAMFORD, CHAIRMAN, JCB



X
SERIES

EXTREM ROBUST

In 4 Jahren Entwicklungszeit für Hydraulik, Elektronik und Elektrik und tausenden Stunden extremer Belastungstests ist eine Maschine entstanden, die nicht nur extrem robust aussieht, sondern auch extrem robust ist.





X
SERIES

EXTREM ROBUST

Bis an die Grenzen getestet

1 Die komplette Maschine wurde auf dem Rüttelprüfstand zur Simulation von 15.000 Stunden Vibrationsbelastung getestet.

Unsere neueste Grabausrüstung hat sich an Maschinen in aller Welt bewährt.

Umfassende Tests auf Spezialprüfständen für Elektronik und Elektrik stellen Verbindungen, Schaltungen und Software auf die Probe.

2 Fenster und Türen wurden zur Erprobung der Bauteilqualität 30.000 Mal geöffnet und geschlossen.

3 An Standorten auf der ganzen Welt wurden unter kontrollierten Bedingungen Klimatests bei Hitze und Kälte (55 bis -30 °C) durchgeführt.



Höchste Fertigungsqualität

4 An dem bewährten Unterwagen in vollverschweißter X-Rahmenbauweise gewährleisten Komponenten von branchenführenden Lieferanten hohe Langlebigkeit.

5 Verstärkter Oberwagen, flache Seitenschürzen und doppelwandige Türen mit neuen verzinkten Scharnieren erhöhen die strukturelle Festigkeit.

Der Kabinenspiegel verfügt über einen extrem robusten Klappmechanismus.

Finite-Elemente-Analyse stellt eine lange Lebensdauer der Schlüsselkomponenten sicher.



EXTREM ROBUST

ECOMAX-ZUVERLÄSSIGKEIT

Unsere Motorentechnologie ist vielfach bewährt: Seit 2004 haben wir mehr als 500.000 Dieselmax-Motoren gebaut. Die EcoMax-Motoren wurden mehr als 110.000 Betriebsstunden lang in 70 verschiedenen Maschinen unter härtesten Einsatzbedingungen und auf schwierigstem Terrain erprobt, um eine vergleichbare Langlebigkeit zu gewährleisten.



X
SERIES

EXZEPTIONELLER KOMFORT

Ergonomisches Design, Materialien in automobiler Qualität und exzellente technische Ausführung ergeben ein Höchstmaß an Bedienkomfort. Erstklassiger Fahrkomfort und die leiseste Kabine ihrer Klasse tun ein Übriges, um selbst den anspruchsvollsten Bediener zu begeistern.





X
SERIES

EXZEPTIONELLER KOMFORT

NIEDRIGER GERÄUSCHPEGEL

Die verbesserte Kabinenisolation mit neuen doppelten Viskosedämpfern reduziert in die Kabine getragene Vibrationen und Geräusche. Sie trägt zum niedrigen Innengeräuschpegel von 67 dB(A) bei.

KUNDENGEFÜHRTE ERGONOMIE

Die Anordnung der Bedienelemente wurde von Fahrern in aller Welt getestet und begutachtet. Ihre Erkenntnisse sind direkt in das endgültige Design eingeflossen.



Bester Arbeitsplatz

1 Geräumige CommandPlus-Kabine von JCB mit hochwertigen Spritzgussverkleidungen. Grammer-Sitz mit breiten, verstellbaren Armlehnen und 145°-Winkelverstellung.

Serienmäßig: Das neue Fahrpedaldesign mit T-Stegen, Antirutschbeschichtung und optimierter Ergonomie.

2 Joystick und Schalter ruhen in sitzmontierten Konsolen und bewegen sich mit dem Fahrer – das bietet ihm optimale Kontrolle und sorgt für ermüdungsfreieres Arbeiten.

3 Leistungsstarke neue HLK-Anlage mit 11 strategisch positionierten Luftauslässen für eine optimale Klimatisierung der Kabine bei Hitze und Kälte. Kühl-/Warmhaltebox serienmäßig.

4 Der Absperrhebel nach Industriestandard verhindert eine versehentliche Aktivierung von Funktionen beim Verlassen der Kabine.

5 Geräumiges Staufach hinter dem Fahrersitz mit 3 unabhängigen 12-V-Steckdosen. Ein weiterer praktischer Stauraum befindet sich hinten in der Kabine im Dachhimmel, ebenso ein Schutzhelmaufhänger.

6 Das Bluetooth-Radio ist voll in den Bedienbildschirm integriert.



1



2



3



4



5



6

EXZELLENT KONTROLLE

4 Jahre Entwicklungszeit für die Hydraulik sowie bewährte japanische Komponenten haben die perfekte Balance aus Steuerbarkeit und Effizienz hervorgebracht.





X
SERIES

EXZELLENT KONTROLLE



Ermüdungsfreies Arbeiten

1 Modernste japanische Hydraulik sorgt für präzise und effiziente Steuerung.

2 Je nach Belieben kann der Bediener zwischen Auto-Stopp und automatischer Leerlaufschaltung wählen.

3 Die Proportionalsteuerung ist auf die vom Bediener bevorzugte Geschwindigkeit und Feinfühligkeit bei der Kontrolle von Anbaugeräten einstellbar.

Auf Wunsch erhältliches Planierschild für noch mehr Vielseitigkeit.

Die Powerboost-Taste erhöht bis zu 9 Sekunden lang den Druck um 9 % und stellt unter schwierigen Bedingungen eine Extraportion Reißkraft zur Verfügung.

4 Die Fahrgeschwindigkeit kann am Joystick reguliert werden. Außerdem gibt es eine Komforttaste, die mit verschiedenen Funktionen wie Radio-Stummschaltung, Kamerazyklus oder Frontscheibenwaschanlage belegt werden kann.

5 Der Schwenkantrieb liefert beim Beschleunigen und Abbremsen ein hohes Drehmoment für die optimale Steuerbarkeit und Regulierbarkeit.



WERKSSEITIGE LÖSUNGEN

Werksseitige Lösungen für Schwenkrotatoren und GPS liefern dem Bediener mehr Kontrolle.



EXTREM EINFACH

Modernste Ergonomie und die Rückmeldungen von Kunden und Bedienern haben dazu beigetragen, dass die neuen Maschinen des Typs I40X und I50X unter allen Einsatzbedingungen absolut mühelos in der Handhabung sind.



X
SERIES

EXTREM EINFACH



SCHLAUCHBRUCHSICHERUNG

Werksseitig montierte Schlauchbruchsicherungen stellen die Maschine für Hebetätigkeiten aus. Für den Einsatz einer Gabel sind optionale Löffel-SBSV's erhältlich.

Klassenbesten Bedienkomfort

1 Die Start-Stopp-Taste ermöglicht den Motorstart ohne Bedienung des Zündschlosses. Die Startsequenz ist so angelegt, dass die Arbeit innerhalb von 2 Sekunden aufgenommen werden kann.

Die intuitive Menüführung ist in mehreren Sprachen konfigurierbar und entspricht damit den meisten Bedienern.

2 Jetzt standardmäßig mit SAE-Verschraubungen ausgerüstete Leitungsabsperrearmaturen ermöglichen den schnellen Wechsel und Anschluss von hydraulischen Anbaugeräten.

3 Das Advanced Tool Select-System verbessert die Ansteuerung von Anbaugeräten durch die Überwachung von Druck und Durchfluss. Der Werkzeugspeicher fasst serienmäßig bis zu 10 Werkzeuge.

4 Der einfach zu bedienende Schnellwechsler verfügt über eine Sonderfunktion zum Trennen von größeren Hammer- oder Gabelanbaugeräten.

5 Werksseitige Vorbereitung für die problemlose Installation von 2D- und 3D-Systemen von Topcon, Trimble und Leica.

6 Die Kabine verfügt serienmäßig über Aufnahmen für bedarfsweise montierbare Schutzvorrichtungen sowie über eine flache Frontscheibe, die problemlos ausgetauscht werden kann.



EXTRA LEISTUNG

Wir haben 4 Jahre in Forschung und Entwicklung investiert und auf tausende Kunden wie Sie gehört.
Herausgekommen ist eine Maschine, die überall und unter extremsten Bedingungen einsetzbar ist.





Klassenbeste Produktivität

- 1** Die Hydraulikleitungen und -schläuche haben einen großen Durchmesser zugunsten höherer Produktivität und Effizienz. Durch das innovative Hydrauliksystem wird das Öl von den Zylindern teilweise direkt rückgeführt. Dadurch werden schnellere Arbeitsspiele und ein geringerer Kraftstoffverbrauch erzielt.
- 2** Automatische Leerlaufabschaltung sowie Leerlaufschaltung (Auto-Stop und Auto-Idle) des EcoMAX Tier 4 Final / Stufe IV-Motors von JCB stehen für eine Kraftstoffersparnis von bis zu 5 %.
- 3** Für extra Flexibilität bietet JCB umfangreiche Optionen im Bereich der Zusatzhydraulik, wie Hi-Flow (große Ölmenge), Lo-Flow (kleine Ölmenge) und Pumpensummenschaltung.
- 4** Die Maschinenkühlung bei 55 °C Hitze und laufender Klimaanlage wurde mit einem 15 % größeren Hydraulikkühler zur Optimierung des Luftstroms erreicht.
- 5** Größerer Löffelzylinder mit 11 % mehr Losbrechkraft.



1



2



3



4



5

EXTRA LEISTUNG



EXTREME KRAFT

11 % mehr Losbrechkraft
für maximale Produktivität.



X
SERIES

MAXIMALER DETAILFOKUS

Für die neue X-REIHE haben wir intensiv in hochmoderne Fertigungsanlagen investiert. Dank neuer Werkzeuge, Tauchlackieranlagen und Schweißroboter sowie neuer Kooperationen mit zahlreichen branchenführenden Zulieferern bauen wir nicht nur gute, sondern die besten Bagger für Sie.



X
SERIES

MAXIMALER DETAILFOKUS

DURCHDACHTES DESIGN

Das gesamte Design ist auf den Schutz der Maschine ausgerichtet. Die seitlichen Zugangstüren sind geschützt von der Kante zurückgesetzt, und die rechte Plattformecke und der Handlauf liegen im Schwenkradius, um Beschädigung und Kratzer zu vermeiden.

TAUHLACKIERUNG

Das Tauchlackieren in einem elektrophoretischen Verfahren verbessert den Korrosionsschutz und garantiert eine 100%ige Deckung aller Metallteile, einschließlich schwer zugänglicher Stellen wie Kanten und Hohlräume, während die Pulverlackbeschichtung für ein gleichmäßiges, optisch hochwertiges Ergebnis sorgt.

Erstklassige Verarbeitung

1 Alle Bauteile werden in der hauseigenen hochmodernen Lackierwerkstatt beschichtet. Dabei werden Haftung und Deckung des Lacks streng kontrolliert.

Alle Maschinen werden 1.232 Validierungstests unterzogen, darunter einem intensiven Heißtest, bei dem Vibration, Druck und Hitze realen Bedingungen nachgestellt sind.

2 Deutlich weniger Öffnungen und offene Bereiche führen zu einer Festigung der Karosserie und bedeuten weniger lackierte Kanten.

3 Die Türen sind direkt an den Gehäuserahmen geschraubt und bleiben rostfrei, da alle Verschleißflächen verzinkt sind. Alle Befestigungsmittel haben eine Zinkbeschichtung (Geomet) für verbesserten Korrosionsschutz. Eine neue Konstruktion aus Schraube und Unterlegscheibe schützt den Lack vor Beschädigung.

4 Das neue Design mit zurückgesetztem Gegengewicht schützt das Heck vor Kollisionsschäden.

Erstklassige Montage

5 Grabausrüstung und Unterwagen werden von Robotern geschweißt – dies garantiert konstante Qualität und Genauigkeit.

6 Der Drehkranz wird nach der Fertigung und Verschweißung auf eine glatte Oberfläche endbearbeitet, um Schwenkgeräusche zu reduzieren.

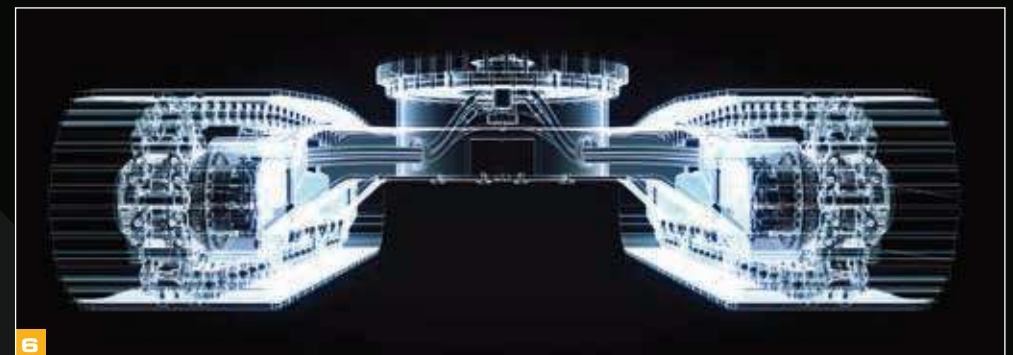
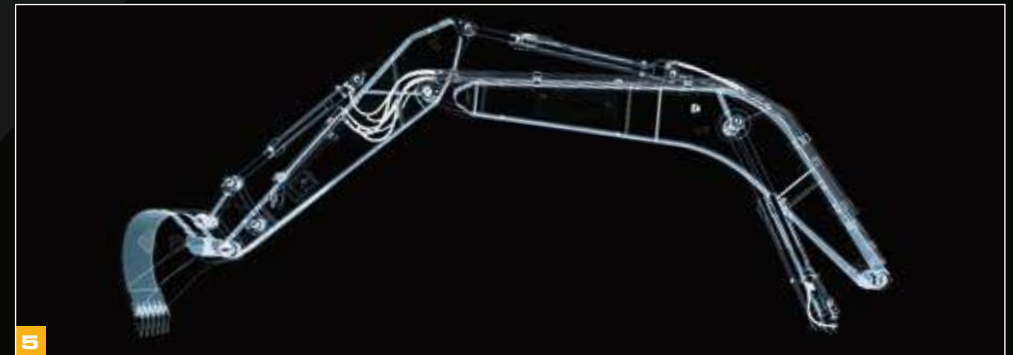

EXTRALANGE WARTUNGSINTERVALLE

Die neuen 14- bis 15-Tonner wurden mit dem Ziel höchster Produktivität konzipiert. Das bedeutet, dass die Maschinen mehr Zeit bei der Arbeit und weniger Zeit bei der Wartung verbringen. Längere Wartungsintervalle, hochwertige Teile und die einfache Zugänglichkeit aller Wartungspunkte sparen Ihnen Zeit und Geld.





EXTRALANGE WARTUNGSINTERVALLE

Einfache Wartung

- 1** Günstig zusammengelegte Schmierstellen machen regelmäßig anfallende Wartungsarbeiten schneller und einfacher.
- 2** Optionale Betankungspumpe mit oder ohne eigenen Kraftstofffilter zum Schutz von Pumpe und Motor.
- 3** Vom Boden aus ablesbarer Betriebsstundenzähler, HLK-Filter, Kabinenluftfilter und zentraler Sicherungskasten. Optionale LED-Beleuchtung für Wartungsbereich und Oberwagen.
- 4** Angeschraubte Handläufe und Spiegel können bei Bedarf einfach ausgetauscht werden.
- 5** Das serienmäßige System mit Powercore Nanofilter-Technologie erzielt eine Motorluftfilter-Standzeit von 1.000 Stunden.
- 6** Großflächige einseitige Kühleinheit für mehr Kühlwirkung und mühelosen Zugang beim Reinigen.



EXTRALANGE WARTUNGSINTERVALLE

BRONZEBUCHSEN

Graphitbeschichtete Bronzebuchsen an Ausleger und Löffelstiel ermöglichen Schmierintervalle von 250 Stunden.

REDUZIERTER WARTUNGSAUFWAND

Bei einem 500-Stunden-Service fallen nur 10 Kontrollen an. Das Wartungsintervall für den Hydraulikhauptfilter wurde von 1000 auf 2000 Betriebsstunden erhöht. Das neue Wartungsintervall für den Kraftstofffilter liegt bei 1000 Betriebsstunden. Höher klassifiziertes Motoröl muss erst nach 500 Betriebsstunden gewechselt werden.

EXTREM SICHER

Bei JCB wird Sicherheit großgeschrieben. Sie ist ein wichtiger Teil des Designprozesses. Ob für den Fahrer, den Servicetechniker oder den Bauarbeiter – wir machen das Arbeiten sicherer.

Sicherer arbeiten

- 1 Der 140X und der 150X verfügen über rutschhemmende Oberflächen und bequem zu erreichende Haltegriffe. Ein riffelblechfreier Bereich ermöglicht das Knien bei der Wartung.
- 2 Der Bediener hat sehr flachen und sicheren Zugang zum oberen Bereich der Maschine mit Trittschutzleisten um die Kanten.
- 3 Optionale Doppel- oder 360°-Kameras unterstützen das sichere Arbeiten.
- 4 Die Bedienersicherheit hat für JCB höchste Priorität, und die optionale Stielbegrenzung kann am Display so eingestellt werden, dass eine Kollision mit der Kabine auszuschließen ist.



EXTRA SICHERHEIT

Seitliche Aufstiegsgeländer am Oberwagen serienmäßig. Auf Wunsch ist ein Rundum-Geländer für den Oberwagen erhältlich.



NUTZUNGSFREIGABE

Die Nutzung der Maschine kann aus der Ferne mit einem Wegfahrsperr-PIN-Code verwaltet werden – ideal für Vermietungsunternehmen.

EXTRA SUPPORT

Als Kunde erwarten Sie zu Recht die allerbeste Unterstützung für Ihre Maschinen und werthaltige Lösungen. JCB bietet beides. Ganz gleich, was Sie brauchen und wo Sie sind: Der erstklassige JCB Kundendienst steht Ihnen weltweit zur Verfügung.

Maschineneffizienz

Mit Informationen zum Beispiel über Leerlaufzeiten und Kraftstoffverbrauch trägt JCB LiveLink zur optimalen Einsatz- und Kosteneffizienz der Maschine bei.

Maschinenzuverlässigkeit

Exakte Betriebsstundenprotokolle sowie Servicemeldungen unterstützen die Wartungsplanung und in der Vermietung die akkurate Abrechnung. Technische Meldungen der Maschine und Wartungsprotokolle helfen bei der Maschinenverwaltung.

Maschinenüberwachung

Über die LiveLink-Website können Sie regelmäßige Performance-Berichte aufrufen und sind so jederzeit über die Aktivitäten und Leistungskennzahlen Ihrer Maschine informiert.

Maschinensicherheit

Die LiveLink-Funktion „Geofencing“ warnt Sie in Echtzeit, wenn Maschinen aus bestimmten Zonen bewegt werden. Die Funktion „Curfew“ informiert Sie über unbefugte Nutzung. JCB arbeitet seit Jahren zusammen mit der Polizei erfolgreich an der Aufklärung von Maschinen- und Kraftstoffdiebstahldelikten.

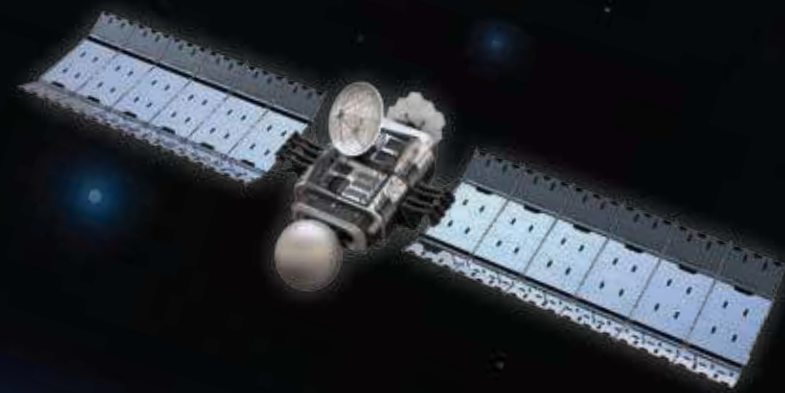



- Produktionsstandorte
- Händler
- Ersatzteil-Auslieferungszentren

1 Unser Team von JCB Finance steht Ihnen jederzeit mit flexiblen und maßgeschneiderten Angeboten zur Verfügung.

2 Ein weiteres Beispiel der Effizienz von JCB ist das weltweite Netzwerk von Ersatzteilzentren: Dank unserer 18 regionalen Standorte liefern wir 95 % aller Teile innerhalb von 24 Stunden in alle Welt. Die Originalteile von JCB sind perfekt auf Ihre Maschine abgestimmt und garantieren optimale Leistung und Produktivität.

3 Von JCB erhalten Sie umfassende Garantien sowie wahlweise reine Service- oder Reparatur- und Wartungsverträge. Unabhängig vom gewählten Paket berechnen Ihnen unsere Wartungsteams rund um den Globus extrem günstige Stundentarife, unterbreiten Ihnen unverbindliche Angebote und führen Service- oder Wartungsarbeiten genauso schnell wie effizient durch.

Hinweis: JCB LIVELINK und die erweiterten Garantiepakete von JCB sind nicht in allen Verkaufsgebieten erhältlich; bitte fragen Sie Ihren Händler.



1



2



3

STATISCHE ABMESSUNGEN

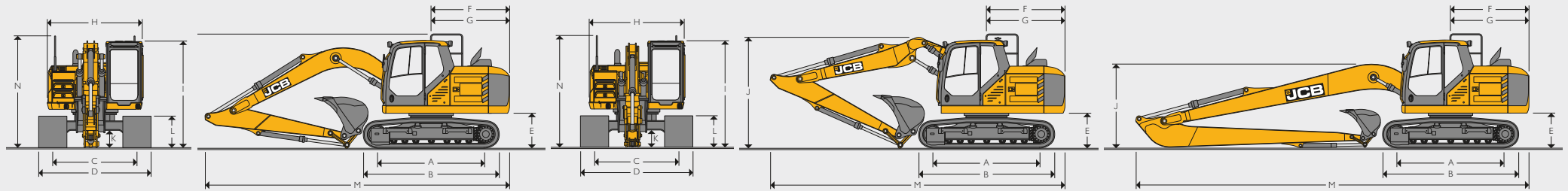

STATISCHE ABMESSUNGEN

Modell		140X LC			150X LC			150X HD												
A	Kettenaufstandsänge (mm)		2865		2865				3090											
B	Laufwerkslänge (mm)		3590		3590				3940											
C	Spurweite (mm)		1990		1990				2200											
D	Laufwerksbreite (500-mm-Bodenplatten) (mm)		2490		2490				-											
D	Laufwerksbreite (600-mm-Bodenplatten) (mm)		2590		2590				2800											
D	Laufwerksbreite (700-mm-Bodenplatten) (mm)		2690		2690				2900											
D	Laufwerksbreite (800-mm-Bodenplatten) (mm)		-		-				3000											
D	Laufwerksbreite (850-mm-Bodenplatten) (mm)		2840		2840				-											
D	Laufwerksbreite (900-mm-Bodenplatten) (mm)		-		-				3100											
E	Kontergewicht-Bodenfreiheit (mm)		905		905				1050											
F	Hecklänge (mm)		2103		2103				2103											
G	Heckschwenkradius (mm)		2150		2150				2150											
H	Oberwagenbreite (mm)		2490		2490				2490											
H	Oberwagenbreite (mit SIPS) (mm)		2619		2619				2619											
I	Höhe über Kabine (mm)		2866		2866				2916											
I	Höhe über Kabine (Vandalismusschutz – optional) (mm)		3172		3172				3319											
I	Höhe über Kabine (FOPS-Schutz) (mm)		2965		2965				3112											
J	Höhe über Handlauf (mm)		3002		3002				3149											
K	Bodenfreiheit (mm)		425		425				470											
L	Kettenhöhe (mm)		811		811				880											
			Mono			Mono			LR			T.A.B			Mono			T.A.B		
Löffelstiehlängen		2,5 m	2,7 m	3,0 m	2,5 m	2,7 m	3,0 m	5,3 m	2,5 m	2,7 m	3,0 m	2,5 m	2,7 m	3,0 m	2,5 m	2,7 m	3,0 m			
M	Transportlänge (mm)	7659	7654	7604	7659	7654	7604	10390	7726	7892	7628	7659	7654	7604	7726	7892	7628			
N	Transporthöhe (mm)	3002	3209	3289	3002	3209	3289	3002	3002	2908	3236	3149	3356	3543	3149	3356	3543			

MOTOR		
	I40X	I50X
Modell	JCB EcoMAX 444 TCA, konform mit EU Stufe IV / EPA Tier 4 Final	
Typ	Wassergekühlter Vierzylinder-Reihenmotor (Viertakt) mit Common-Rail-Direkteinspritzung und Turbolader mit Ladeluftkühlung	
Nennleistung	81 kW (109 PS) bei 2.200 U/min (ISO 14396)	
Hubraum	4,399 Liter	
Luftfilterung	Trockenfilterelement mit sekundärem Sicherheitselement und Warnanzeige in der Kabine	
Anlasser	24 Volt	
Batterien	2 x 12 Volt	
Lichtmaschine	28 Volt – 100 Ampere	
Maximales Drehmoment	516 Nm	
Bohrung x Hub	103 mm x 132 mm	

SCHWENKSYSTEM	
Schwenkmotor	Axialkolbenmotor
Schwenkbremse	Hydraulische Arbeitsbremse sowie automatisch wirkende Lamellenfeststellbremse
Schwenkmoment	36,0 kNm
Schwenkgeschwindigkeit	13,1 U/min
Drehkranz	Großer Durchmesser, innenverzahnt, in vollständig abgedichtetem Fettbad drehend
Peilstab	Abgesetzt

FAHRANTRIEB		
Typ	Voll hydrostatisches Zweiganggetriebe mit Automatikschaltung	
Fahrmotore	Verstellbarer Axialkolbenmotor, geschützt im Laufwerksrahmen	
Endantrieb	Planetenuntersetzung, angeschraubte Kettenräder	
Betriebsbremse	Hydraulisch betätigte Bremse mit Ausgleichventil	
Feststellbremse	Automatisch wirkende, hydraulisch lösende Scheibenbremse.	
Steigfähigkeit	70 % (35°) permanent	
Fahrgeschwindigkeit	I40X LC/I50X LC	I50X HD
	Hoch – 6,6 km/h	Hoch – 4,3 km/h
	Niedrig – 3,8 km/h	Niedrig – 2,5 km/h
Zugkraft	116 kNm	194,3 kNm

HYDRAULIKSYSTEM			
Pumpen			
Hauptpumpen	2 Axialkolben-Verstellpumpen		
Max. Förderleistung	2 x 130 l/min		
Servopumpe	Zahnradpumpe		
Max. Förderleistung Servopumpe	30 l/min		
Steuerventil			
Kombiniertes 4- und 5-Kreis-Steuerventil mit einem zusätzlichen Element für eine weitere Funktion.			
Einstellwerte der Druckbegrenzungsventile			
Ausleger, Löffelstiel, Löffel	314 bar		
Mit PowerBoost-Funktion	343 bar		
Schwenken	279 bar		
Fahren	343 bar		
Vorsteuerung	40 bar		
Filtersystem			
Tank	105 µ, Ansaugsieb		
Rücklauf	10 µ, Glasfaserelement		
Vorsteuerablaufleitung	10 µ, Glasfaserelement		
Vorsteuerkreis	10 µ, Glasfaserelement		
Hammerücklauf	10 µ, verstärktes Mikrofaserelement		
Hydraulikzylinder			
	Menge	Bohrung mm	Stangendurchmesser mm
Ausleger	2	100	75
Stiel	1	115	80
Schaufel	1	100	70
TAB	1	140	75

TECHNISCHE DATEN 140X/150X

FÜLLMENGEN

Kraftstofftank	Liter	260
Motorkühlmittel	Liter	19,7
Motoröl	Liter	14
Schwenkgetriebe	Liter	2,2
Endantrieb (je Seite)	Liter	3,5
Hydrauliksystem	Liter	126
Hydrauliktank	Liter	133
DEF-Flüssigkeit	Liter	47,7

OPTIONALES PLANIERSCHILD

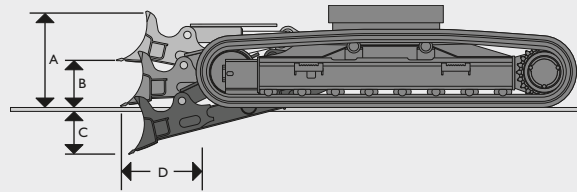

A	Planierschildhöhe	(mm)	901
B	Bodenabstand Planierschild	(mm)	448
C	Einstechtiefe Planierschild	(mm)	508
D	Abstand Planierschild zu Ketten	(mm)	412
	Planierbreite – 500-mm-Ketten	(mm)	2490
	Planierbreite – 600-mm-Ketten	(mm)	2610
	Planierbreite – 700-mm-Ketten	(mm)	2710
Zusätzliches Maschinengewicht mit Planierschild			
	500-mm-Ketten	kg	806
	600-mm-Ketten	kg	814
	700-mm-Ketten	kg	821

GERÄUSCHPEGEL

Kabinengeräuschpegel nach ISO 6396	67 dB LpA
Außengeräuschpegel nach ISO 6395 und EU-Richtlinie 2000/14/EG	102 dB LwA

LAUFWERK

Fahrwerksoptionen	LC – Langer Unterwagen, HD – Heavy Duty-Unterwagen.					
Bauweise	Vollverschweißte X-Rahmenbauweise mit mittigem Unterschutz und Fahrmotorschutz. Abgeschrägte Längsträger mit Reinigungsöffnungen unter den oberen Stützrollen.					
Schleppvorrichtung	Vorne und hinten.					
Kettenausführung	Geschmierte, abgedichtete Ausführung.					
Stütz- und Laufrollen	Geschmierte, abgedichtete Ausführung, oberflächengehärtet					
Kettenspanner	Fettzylinder					
Leiträder	Geschmierte, abgedichtete Ausführung mit Federdämpfung.					
Bodenplattenoptionen	500 mm	600 mm	700 mm	800 mm (nur HD)	850 mm	900 mm (nur HD)
	•▲■	•■	•	•	•	•
Anzahl Stützrollen (je Seite)	2					
Anzahl Laufrollen (je Seite)	7					
Anzahl Kettenführungen (je Seite)	2 Stck. optional für 140X und 150X, 1 Stck. serienmäßig für 150X HD (2 Stck. optional)					
Anzahl Bodenplatten (je Seite)	44 (HD: 43)					

DREISTEG •
GEORIP ▲
GUMMIPLATTEN ■

GEWICHTE UND BODENDRÜCKE

Angaben inklusive Standardlöffel (442kg), Fahrer, vollem Kraftstofftank und Löffelstiel (2,5 m).

		500-mm-Bodenplatten	600-mm-Bodenplatten	700-mm-Bodenplatten	800-mm-Bodenplatten	850-mm-Bodenplatten	900-mm-Bodenplatten
140X LC Monoausleger							
Maschinengewicht	kg	14521	14737	14952	-	15275	-
Bodendruck	kg/cm ²	0,51	0,43	0,37	-	0,31	-
150X LC Monoausleger							
Maschinengewicht	kg	15121	15337	15552	-	15875	-
Bodendruck	kg/cm ²	0,53	0,45	0,39	-	0,33	-
150X LC T.A.B.							
Maschinengewicht	kg	15588	15803	16019	-	16342	-
Bodendruck	kg/cm ²	0,54	0,46	0,40	-	0,34	-
150X HD Monoausleger							
Maschinengewicht	kg	-	16684	16920	17159	-	17394
Bodendruck	kg/cm ²	-	0,45	0,39	0,35	-	0,31
150X HD T.A.B.							
Maschinengewicht	kg	-	17151	17387	17625	-	17861
Bodendruck	kg/cm ²	-	0,46	0,40	0,36	-	0,32
150X LR (5,3-m-Stiel / 7,4-m-Ausleger)							
Maschinengewicht	kg	16026	16241	16457	-	16780	-
Bodendruck	kg/cm ²	0,56	0,47	0,41	-	0,34	-

LÖFFEL- UND LÖFFELSTIELKOMBINATION I40X

Löffeloptionen	Universallöffel									Schwerlastlöffel						Grabenräumlöffel		Schwerlastlöffel					
Schnittbreite (mm)	450	600	700	800	900	1000	1250	1350	458	610	762	915	991	1219	1524	1836	600	700	800	1000	1200	1300	
Löffelinhalt m³	0,21	0,35	0,42	0,50	0,54	0,66	0,81	0,89	0,20	0,26	0,34	0,43	0,50	0,61	0,65	0,79	0,35	0,42	0,50	0,66	0,81	0,89	
Löffelgewicht kg	307	342	366	401	425	460	506	542	275	310	357	402	424	493	475	535	336	364	402	455	520	547	
I40X LC																							
2,1 m Schnellwechsler (ohne Schnellwechsler)	☐ (☐)	☐ (☐)	☐ (☐)	☐ (☐)	☐ (☐)	☐ (☐)	☐ (■)	■ (■)	☐ (☐)	☐ (☐)	☐ (☐)	☐ (☐)	☐ (☐)	☐ (☐)	☐ (☐)	☐ (■)	☐ (☐)	☐ (☐)	☐ (☐)	☐ (☐)	☐ (■)	■ (■)	
2,5 m Schnellwechsler (ohne Schnellwechsler)	☐ (☐)	☐ (☐)	☐ (☐)	☐ (☐)	☐ (☐)	☐ (☐)	☐ (■)	■ (●)	☐ (☐)	☐ (☐)	☐ (☐)	☐ (☐)	☐ (☐)	☐ (☐)	☐ (☐)	☐ (■)	☐ (☐)	☐ (☐)	☐ (☐)	☐ (☐)	☐ (■)	■ (●)	
2,7 m Schnellwechsler (ohne Schnellwechsler)	☐ (☐)	☐ (☐)	☐ (☐)	☐ (☐)	☐ (☐)	☐ (☐)	■ (●)	■ (●)	☐ (☐)	☐ (☐)	☐ (☐)	☐ (☐)	☐ (☐)	☐ (☐)	☐ (☐)	■ (●)	☐ (☐)	☐ (☐)	☐ (☐)	☐ (☐)	☐ (■)	■ (●)	
3,0 m Schnellwechsler (ohne Schnellwechsler)	☐ (☐)	☐ (☐)	☐ (☐)	☐ (☐)	☐ (☐)	☐ (■)	■ (●)	● (X)	☐ (☐)	☐ (☐)	☐ (☐)	☐ (☐)	☐ (☐)	☐ (☐)	☐ (■)	■ (●)	☐ (☐)	☐ (☐)	☐ (☐)	☐ (☐)	☐ (■)	■ (●)	● (X)
I40X LCD																							
2,1 m Schnellwechsler (ohne Schnellwechsler)	☐ (☐)	☐ (☐)	☐ (☐)	☐ (☐)	☐ (☐)	☐ (☐)	☐ (☐)	☐ (■)	☐ (☐)	☐ (☐)	☐ (☐)	☐ (☐)	☐ (☐)	☐ (☐)	☐ (☐)	☐ (☐)	☐ (☐)	☐ (☐)	☐ (☐)	☐ (☐)	☐ (☐)	☐ (■)	
2,5 m Schnellwechsler (ohne Schnellwechsler)	☐ (☐)	☐ (☐)	☐ (☐)	☐ (☐)	☐ (☐)	☐ (☐)	☐ (■)	■ (■)	☐ (☐)	☐ (☐)	☐ (☐)	☐ (☐)	☐ (☐)	☐ (☐)	☐ (☐)	☐ (■)	☐ (☐)	☐ (☐)	☐ (☐)	☐ (☐)	☐ (■)	■ (●)	
2,7 m Schnellwechsler (ohne Schnellwechsler)	☐ (☐)	☐ (☐)	☐ (☐)	☐ (☐)	☐ (☐)	☐ (☐)	☐ (■)	■ (●)	☐ (☐)	☐ (☐)	☐ (☐)	☐ (☐)	☐ (☐)	☐ (☐)	☐ (☐)	☐ (■)	☐ (☐)	☐ (☐)	☐ (☐)	☐ (☐)	☐ (■)	■ (●)	
3,0 m Schnellwechsler (ohne Schnellwechsler)	☐ (☐)	☐ (☐)	☐ (☐)	☐ (☐)	☐ (☐)	☐ (☐)	■ (●)	● (●)	☐ (☐)	☐ (☐)	☐ (☐)	☐ (☐)	☐ (☐)	☐ (☐)	☐ (☐)	■ (●)	☐ (☐)	☐ (☐)	☐ (☐)	☐ (☐)	☐ (■)	● (●)	

- ☐ = Allgemeiner Aushub (Materialdicht bis 1.800 kg/m³).
- = Leichter Aushub (Materialdichte bis 1.500 kg/m³).
- = Begradigen und Verladen (Materialdichte bis 1.200 kg/m³)
- X = Nicht empfohlen.

Diese Empfehlungen sind Richtwerte für normale Betriebsbedingungen.
 Wenden Sie sich bezüglich der Auswahl passender Löffel und Anbaugeräte für den jeweiligen Einsatz an Ihren Händler.

LÖFFEL- UND LÖFFELSTIELKOMBINATION																						150X	
Löffeloptionen		Universallöffel								Schwerlastlöffel						Grabenräumlöffel		Schwerlastlöffel					
Schnittbreite	(mm)	450	600	700	800	900	1000	1250	1350	458	610	762	915	991	1219	1524	1836	600	700	800	1000	1200	1300
Löffelinhalt	m ³	0,21	0,35	0,42	0,50	0,54	0,66	0,81	0,89	0,20	0,26	0,34	0,43	0,50	0,61	0,65	0,79	0,35	0,42	0,50	0,66	0,81	0,89
Löffelgewicht	kg	307	342	366	401	425	460	506	542	275	310	357	402	424	493	475	535	336	364	402	455	520	547
I50X LC																							
2,1 m Schnellwechsler (ohne Schnellwechsler)		☐ (☐)	☐ (☐)	☐ (☐)	☐ (☐)	☐ (☐)	☐ (☐)	☐ (☐)	☐ (☐)	☐ (☐)	☐ (☐)	☐ (☐)	☐ (☐)	☐ (☐)	☐ (☐)	☐ (☐)	☐ (☐)	☐ (☐)	☐ (☐)	☐ (☐)	☐ (☐)	☐ (☐)	☐ (☐)
2,5 m Schnellwechsler (ohne Schnellwechsler)		☐ (☐)	☐ (☐)	☐ (☐)	☐ (☐)	☐ (☐)	☐ (☐)	☐ (☐)	☐ (☐)	☐ (☐)	☐ (☐)	☐ (☐)	☐ (☐)	☐ (☐)	☐ (☐)	☐ (☐)	☐ (☐)	☐ (☐)	☐ (☐)	☐ (☐)	☐ (☐)	☐ (☐)	☐ (☐)
2,7 m Schnellwechsler (ohne Schnellwechsler)		☐ (☐)	☐ (☐)	☐ (☐)	☐ (☐)	☐ (☐)	☐ (☐)	☐ (☐)	☐ (☐)	☐ (☐)	☐ (☐)	☐ (☐)	☐ (☐)	☐ (☐)	☐ (☐)	☐ (☐)	☐ (☐)	☐ (☐)	☐ (☐)	☐ (☐)	☐ (☐)	☐ (☐)	☐ (☐)
3,0 m Schnellwechsler (ohne Schnellwechsler)		☐ (☐)	☐ (☐)	☐ (☐)	☐ (☐)	☐ (☐)	☐ (☐)	☐ (☐)	☐ (☐)	☐ (☐)	☐ (☐)	☐ (☐)	☐ (☐)	☐ (☐)	☐ (☐)	☐ (☐)	☐ (☐)	☐ (☐)	☐ (☐)	☐ (☐)	☐ (☐)	☐ (☐)	☐ (☐)
I50X LCD																							
2,1 m Schnellwechsler (ohne Schnellwechsler)		☐ (☐)	☐ (☐)	☐ (☐)	☐ (☐)	☐ (☐)	☐ (☐)	☐ (☐)	☐ (☐)	☐ (☐)	☐ (☐)	☐ (☐)	☐ (☐)	☐ (☐)	☐ (☐)	☐ (☐)	☐ (☐)	☐ (☐)	☐ (☐)	☐ (☐)	☐ (☐)	☐ (☐)	☐ (☐)
2,5 m Schnellwechsler (ohne Schnellwechsler)		☐ (☐)	☐ (☐)	☐ (☐)	☐ (☐)	☐ (☐)	☐ (☐)	☐ (☐)	☐ (☐)	☐ (☐)	☐ (☐)	☐ (☐)	☐ (☐)	☐ (☐)	☐ (☐)	☐ (☐)	☐ (☐)	☐ (☐)	☐ (☐)	☐ (☐)	☐ (☐)	☐ (☐)	☐ (☐)
2,7 m Schnellwechsler (ohne Schnellwechsler)		☐ (☐)	☐ (☐)	☐ (☐)	☐ (☐)	☐ (☐)	☐ (☐)	☐ (☐)	☐ (☐)	☐ (☐)	☐ (☐)	☐ (☐)	☐ (☐)	☐ (☐)	☐ (☐)	☐ (☐)	☐ (☐)	☐ (☐)	☐ (☐)	☐ (☐)	☐ (☐)	☐ (☐)	☐ (☐)
3,0 m Schnellwechsler (ohne Schnellwechsler)		☐ (☐)	☐ (☐)	☐ (☐)	☐ (☐)	☐ (☐)	☐ (☐)	☐ (☐)	☐ (☐)	☐ (☐)	☐ (☐)	☐ (☐)	☐ (☐)	☐ (☐)	☐ (☐)	☐ (☐)	☐ (☐)	☐ (☐)	☐ (☐)	☐ (☐)	☐ (☐)	☐ (☐)	☐ (☐)
I50X HD																							
2,5 m Schnellwechsler (ohne Schnellwechsler)		☐ (☐)	☐ (☐)	☐ (☐)	☐ (☐)	☐ (☐)	☐ (☐)	☐ (☐)	☐ (☐)	☐ (☐)	☐ (☐)	☐ (☐)	☐ (☐)	☐ (☐)	☐ (☐)	☐ (☐)	☐ (☐)	☐ (☐)	☐ (☐)	☐ (☐)	☐ (☐)	☐ (☐)	☐ (☐)
2,7 m Schnellwechsler (ohne Schnellwechsler)		☐ (☐)	☐ (☐)	☐ (☐)	☐ (☐)	☐ (☐)	☐ (☐)	☐ (☐)	☐ (☐)	☐ (☐)	☐ (☐)	☐ (☐)	☐ (☐)	☐ (☐)	☐ (☐)	☐ (☐)	☐ (☐)	☐ (☐)	☐ (☐)	☐ (☐)	☐ (☐)	☐ (☐)	☐ (☐)
I50X LC T.A.B.																							
2,1 m Schnellwechsler (ohne Schnellwechsler)		☐ (☐)	☐ (☐)	☐ (☐)	☐ (☐)	☐ (☐)	☐ (☐)	☐ (☐)	☐ (☐)	☐ (☐)	☐ (☐)	☐ (☐)	☐ (☐)	☐ (☐)	☐ (☐)	☐ (☐)	☐ (☐)	☐ (☐)	☐ (☐)	☐ (☐)	☐ (☐)	☐ (☐)	☐ (☐)
2,5 m Schnellwechsler (ohne Schnellwechsler)		☐ (☐)	☐ (☐)	☐ (☐)	☐ (☐)	☐ (☐)	☐ (☐)	☐ (☐)	☐ (☐)	☐ (☐)	☐ (☐)	☐ (☐)	☐ (☐)	☐ (☐)	☐ (☐)	☐ (☐)	☐ (☐)	☐ (☐)	☐ (☐)	☐ (☐)	☐ (☐)	☐ (☐)	☐ (☐)
2,7 m Schnellwechsler (ohne Schnellwechsler)		☐ (☐)	☐ (☐)	☐ (☐)	☐ (☐)	☐ (☐)	☐ (☐)	☐ (☐)	☐ (☐)	☐ (☐)	☐ (☐)	☐ (☐)	☐ (☐)	☐ (☐)	☐ (☐)	☐ (☐)	☐ (☐)	☐ (☐)	☐ (☐)	☐ (☐)	☐ (☐)	☐ (☐)	☐ (☐)
3,0 m Schnellwechsler (ohne Schnellwechsler)		☐ (☐)	☐ (☐)	☐ (☐)	☐ (☐)	☐ (☐)	☐ (☐)	☐ (☐)	☐ (☐)	☐ (☐)	☐ (☐)	☐ (☐)	☐ (☐)	☐ (☐)	☐ (☐)	☐ (☐)	☐ (☐)	☐ (☐)	☐ (☐)	☐ (☐)	☐ (☐)	☐ (☐)	☐ (☐)
I50X LCD T.A.B.																							
2,1 m Schnellwechsler (ohne Schnellwechsler)		☐ (☐)	☐ (☐)	☐ (☐)	☐ (☐)	☐ (☐)	☐ (☐)	☐ (☐)	☐ (☐)	☐ (☐)	☐ (☐)	☐ (☐)	☐ (☐)	☐ (☐)	☐ (☐)	☐ (☐)	☐ (☐)	☐ (☐)	☐ (☐)	☐ (☐)	☐ (☐)	☐ (☐)	☐ (☐)
2,5 m Schnellwechsler (ohne Schnellwechsler)		☐ (☐)	☐ (☐)	☐ (☐)	☐ (☐)	☐ (☐)	☐ (☐)	☐ (☐)	☐ (☐)	☐ (☐)	☐ (☐)	☐ (☐)	☐ (☐)	☐ (☐)	☐ (☐)	☐ (☐)	☐ (☐)	☐ (☐)	☐ (☐)	☐ (☐)	☐ (☐)	☐ (☐)	☐ (☐)
2,7 m Schnellwechsler (ohne Schnellwechsler)		☐ (☐)	☐ (☐)	☐ (☐)	☐ (☐)	☐ (☐)	☐ (☐)	☐ (☐)	☐ (☐)	☐ (☐)	☐ (☐)	☐ (☐)	☐ (☐)	☐ (☐)	☐ (☐)	☐ (☐)	☐ (☐)	☐ (☐)	☐ (☐)	☐ (☐)	☐ (☐)	☐ (☐)	☐ (☐)
3,0 m Schnellwechsler (ohne Schnellwechsler)		☐ (☐)	☐ (☐)	☐ (☐)	☐ (☐)	☐ (☐)	☐ (☐)	☐ (☐)	☐ (☐)	☐ (☐)	☐ (☐)	☐ (☐)	☐ (☐)	☐ (☐)	☐ (☐)	☐ (☐)	☐ (☐)	☐ (☐)	☐ (☐)	☐ (☐)	☐ (☐)	☐ (☐)	☐ (☐)
I50X HD T.A.B.																							
2,5 m Schnellwechsler (ohne Schnellwechsler)		☐ (☐)	☐ (☐)	☐ (☐)	☐ (☐)	☐ (☐)	☐ (☐)	☐ (☐)	☐ (☐)	☐ (☐)	☐ (☐)	☐ (☐)	☐ (☐)	☐ (☐)	☐ (☐)	☐ (☐)	☐ (☐)	☐ (☐)	☐ (☐)	☐ (☐)	☐ (☐)	☐ (☐)	☐ (☐)
2,7 m Schnellwechsler (ohne Schnellwechsler)		☐ (☐)	☐ (☐)	☐ (☐)	☐ (☐)	☐ (☐)	☐ (☐)	☐ (☐)	☐ (☐)	☐ (☐)	☐ (☐)	☐ (☐)	☐ (☐)	☐ (☐)	☐ (☐)	☐ (☐)	☐ (☐)	☐ (☐)	☐ (☐)	☐ (☐)	☐ (☐)	☐ (☐)	☐ (☐)

- ☐ = Allgemeiner Aushub (Materialdicht bis 1.800 kg/m³.)
- = Leichter Aushub (Materialdichte bis 1.500 kg/m³.)
- = Begradigen und Verladen (Materialdichte bis 1.200 kg/m³)
- × = Nicht empfohlen.

Diese Empfehlungen sind Richtwerte für normale Betriebsbedingungen.
Wenden Sie sich bezüglich der Auswahl passender Löffel und Anbaugeräte für den jeweiligen Einsatz an Ihren Händler.

ARBEITSBEREICH – MONOAUSLEGER 4,7M **ISOX LC**

Löffelstiellänge:		2,1 m	2,5 m	2,7 m	3,0 m
A	Maximale Reichweite (mm)	8015	8385	8564	8841
B	Maximale Reichweite (am Boden) (mm)	7863	8240	8422	8704
C	Maximale Grabtiefe (mm)	5161	5564	5764	6063
D	Maximale Schürfhöhe (mm)	8907	9164	9288	9503
E	Maximale Überladehöhe (mm)	6411	6684	6806	7007
F	Maximale vertikale Grabtiefe (mm)	4698	5098	5295	5592
G	Mindestschwenkradius (mm)	2156	2212	2506	2575
H	Minimale Überladehöhe (mm)	2795	2393	2267	1975
I	Maximale Schwenkhöhe (mm)	6436	6707	6833	7034
J	Minimale Schwenkhöhe (mm)	3525	3108	2922	2630
	Max. Reißkraft Löffelstiel (kgf)	7393	6587	6445	5986
	Max. Ausbrechkraft Löffel (kgf)	10452	10452	10452	10452

ARBEITSBEREICH – MONOAUSLEGER 4,7M **ISOX HD**

Löffelstiellänge:		2,5 m	3,0 m
A	Maximale Reichweite (mm)	8385	8841
B	Maximale Reichweite (am Boden) (mm)	8225	8689
C	Maximale Grabtiefe (mm)	5484	5983
D	Maximale Schürfhöhe (mm)	9240	9561
E	Maximale Überladehöhe (mm)	6764	7087
F	Maximale vertikale Grabtiefe (mm)	5018	5512
G	Mindestschwenkradius (mm)	2212	2575
H	Minimale Überladehöhe (mm)	2473	2055
I	Maximale Schwenkhöhe (mm)	6787	7114
J	Minimale Schwenkhöhe (mm)	3188	2710
	Max. Reißkraft Löffelstiel (kgf)	6587	5986
	Max. Ausbrechkraft Löffel (kgf)	10452	10452

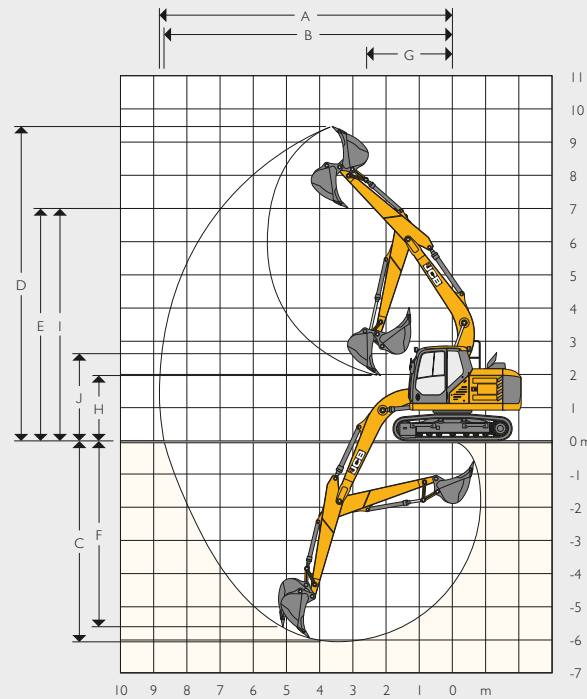

TECHNISCHE DATEN 140X/150X

ARBEITSBEREICH – T.A.B 5,0M		ISOX LC			
Löffelstiellänge:		2,1 m	2,5 m	2,7 m	3,0 m
A	Maximale Reichweite (mm)	8410	8796	8984	9271
B	Maximale Reichweite (am Boden) (mm)	8266	8659	8849	9141
C	Maximale Grabtiefe (mm)	5417	5824	6021	6319
D	Maximale Schürfhöhe (mm)	9377	9687	9832	10064
E	Maximale Überladehöhe (mm)	6881	7192	7336	7568
F	Maximale vertikale Grabtiefe (mm)	4799	5204	5395	5691
G	Mindestschwenkradius (mm)	2616	2731	3036	3149
H	Minimale Überladehöhe (mm)	3172	2778	2696	2418
I	Maximale Schwenkhöhe (mm)	6879	7189	7334	7566
J	Minimale Schwenkhöhe (mm)	3808	3405	3262	2984
	Max. Reißkraft Löffelstiel (kgf)	7393	6587	6445	5986
	Max. Ausbrechkraft Löffel (kgf)	10452	10452	10452	10452

ARBEITSBEREICH – T.A.B 5,0M		ISOX HD	
Löffelstiellänge:		2,5 m	3,0 m
A	Maximale Reichweite (mm)	8796	9271
B	Maximale Reichweite (am Boden) (mm)	8644	9127
C	Maximale Grabtiefe (mm)	5589	6080
D	Maximale Schürfhöhe (mm)	9764	10142
E	Maximale Überladehöhe (mm)	7272	7648
F	Maximale vertikale Grabtiefe (mm)	5124	5611
G	Mindestschwenkradius (mm)	2731	3149
H	Minimale Überladehöhe (mm)	2858	2498
I	Maximale Schwenkhöhe (mm)	7269	7646
J	Minimale Schwenkhöhe (mm)	3485	3064
	Max. Reißkraft Löffelstiel (kgf)	6587	5986
	Max. Ausbrechkraft Löffel (kgf)	10452	10452

ARBEITSBEREICH – MONOAUSLEGER 7,4M		ISOX LR
Löffelstiellänge:		5,3 m
A	Maximale Reichweite (mm)	12994
B	Maximale Reichweite (am Boden) (mm)	12908
C	Maximale Grabtiefe (mm)	9992
D	Maximale Schürfhöhe (mm)	12630
E	Maximale Überladehöhe (mm)	10733
F	Maximale vertikale Grabtiefe (mm)	7426
G	Mindestschwenkradius (mm)	2769
H	Minimale Überladehöhe (mm)	2455
I	Maximale Schwenkhöhe (mm)	10832
J	Minimale Schwenkhöhe (mm)	3110
	Max. Reißkraft Löffelstiel (kgf)	3824
	Max. Ausbrechkraft Löffel (kgf)	7036

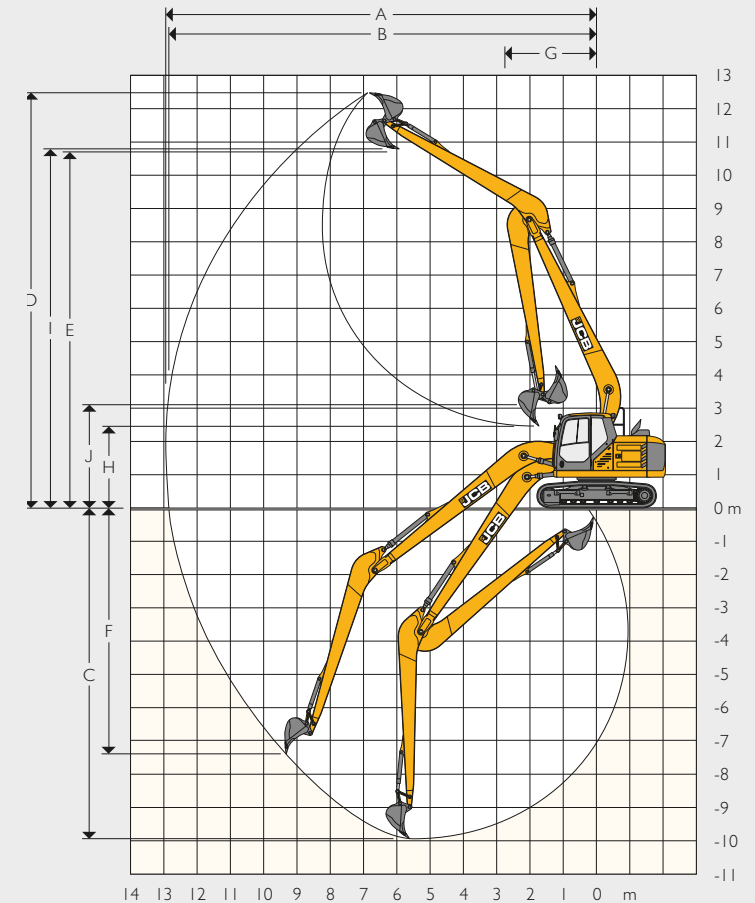
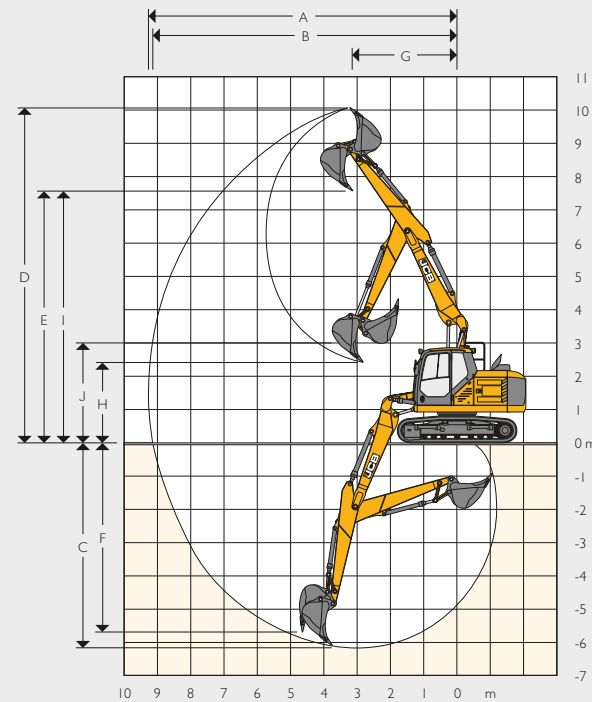

STANDARD AUSSTATTUNG/ OPTIONALE ZUSATZAUSSTATTUNG

MOTOR		KABINE & INNENAUSSTATTUNG		HYDRAULIKSYSTEM	
JCB 4,4-Liter-Dieselmotor, 4 Zylinder, Stufe IV-konform, SCR, wassergekühlt, mit Turbolader und Ladeluftkühlung, elektronisch geregelt.	•	Schallgedämmte und 4-fach doppelt schwingungsisierte Kabine	•	Löffelregenerierung	•
Startvorwärmung	•	Mechanisch gefederter Sitz	•	Powerboost auf Knopfdruck	•
DEF-Tank	•	Heizung	•	Dämpfungssystem	•
Leerlauf auf Knopfdruck	•	Öffnende Frontscheibe und entnehmbare untere Frontscheibe	•	Zylinderdämpfung und Kontaminationsschutz	•
Automatische Leerlaufschaltung	•	Oberes Türfenster in 2 Richtungen verschiebbar	•	2-Gang-Fahrmotoren	•
Automatische Motorabschaltung	•	Frontscheibenwischer oben	•	Ölkühler	•
Lüfterschutz	•	4-Tasten-Joysticks	•	10 Anbaugeräteinstellungen über Display	•
HD-Batterien	•	Fahrpedale und T-Griffe	•	Hi-Flow-, Medium-Flow-, Low-Flow-Optionen und Summenschaltung (Absperrarmaturen serienmäßig)	+
Kraftstofffilter mit Sedimentabscheider	•	2 Fußauflagen	•	Advanced Tool Select mit Durchfluss- und Drucksteuerung	+
Elektronische Motorsteuerung	•	Wegfahrsperr	•	Proportionalregler am Joystick mit elektronischem Fußpedal	+
Kraftstoffkühler	•	Lautsprecher und Anschluss für Radio	•	Bioöl	+
DEF-Kühler	•	Standard-Kabinenluftfilterung	•	Panolin-Öl	+
Betankungspumpe mit integriertem Filter	+	Elektrische 2-Ton-Hupe	•	Schnellwechsler-Leitungen	+
Zusätzlicher Kraftstofffilter mit Wasserabscheider	•	Kabineninnenbeleuchtung	•	Hydraulischer Schnellwechsler	+
Umkehrlüfter	+	3 x 12-V-Buchsen	•	ISO/SAE-Umschaltung	+
Webasto Winterpaket	+	7"-Farbmonitor	•	SAE-auf-BSP-Adapter für Hi-Flow-Zusatzverrohrung	+
SICHERHEIT		2"-Sicherheitsgurt mit Gurtaufroller	•	Schnellkupplungen	+
Seitliche Absturzsicherung an Oberwagen und Trittstufen	•	Fest eingebautes Dachfenster	•	Schlauchbruchventile (Ausleger, Stiel)	+
Rückfahrkamera	•	Sonnenblende für Dach	•	Doppelte Schlauchbruchsicherung für Löffelzylinder	+
Batterie Hauptschalter	•	Kühlbox	•	Zusatzbelüftung für Tank	+
Schlüssel	•	Becherhalter	•	Ablauf für Anbaugerätekasten	+
Abschließbarer Kraftstofftankdeckel	•	Klimaautomatik	+	Vorbereitung für Steelwrist	+
Abschließbarer Hydrauliktankdeckel	•	Sonnenblende für Heckfenster	+	GRABAUSRÜSTUNG	
Arbeitsscheinwerfer (2 am Drehrahmen, 2 am Ausleger)	•	3-Zoll-Sicherheitsgurte	+	Schmiernippelbank	•
Überrollschutz (ROPS)	•	Hi-Viz-Sicherheitsgurt, 2"	+	Automatische Zentralschmierung	+
Fahralarm	•	Hi-Viz-Sicherheitsgurt, 3"	+	Stiele 2,5 m, 2,7 m, 3,0 m	+
Zusatzbeleuchtung (erhältlich in Halogen oder LED)	+	Sonnenblende für Front	+	HD-Löffelstiel 2,5 m, 3,0 m	+
Rückfahralarm	+	Sonnenblende für Seitenfenster	+	Vorbereitung für Hubhaken	+
Kabinenschutzgitter	+	Bluetooth-Radio (mit Anbindung an Konsole und Bildschirm)	+	Vorbereitung für Huböse	+
Grüne Rundumleuchte mit Sicherheitsgurtanbindung	+	Aktivkohle-Luftfilter	+	Löffelzylinderschutz	+
Feuerlöscher (1 kg Pulver)	+	Deluxe-Sitz: Beheizbarer und verstellbarer Sitz mit Luftfederung und verstellbarer Kopfstütze.	+	Verstellausleger (150X)	+
Vandalismusschutz	+	Sitz in Super Deluxe-Ausführung: Beheizbarer und belüfteter verstellbarer Sitz mit Luftfederung, verstellbarer Kopfstütze und elektrischer Lendenstütze	+	Schutzgitter für auslegermontierte Scheinwerfer	+
Signalstreifen am Kontergewicht	+	Regenvisier	+	SONSTIGES	
Rundumleuchte Dach	+	Doppelscheibenwischer vorn	+	Vom Boden aus ablesbarer Betriebsstundenzähler	•
2 x Rundumleuchte Kontergewicht	+	LAUFWERK		Großer Werkzeugkasten	•
Doppelkamera	+	Dauergeschmierte und gekapselte Kettenglieder	•	LiveLink-Telematiksystem	•
360-Grad-Kamera	+	Doppelter Kettenschutz	+	Drehrahmen mit Seitenaufprallschutz	+
Umlegbare Handläufe	+	Dreistegkette 600, 700, 800, 850, 900 mm	+	Grobmaschige Kühler	+
Umlaufende Handläufe oben	+	Planierschild 500, 600, 700	+	HD-Drehkranzlagerrichtung	+
Stielbegrenzung	+			10-mm-Platten für Ober- und Unterwagen	+

STANDARD •
OPTIONAL +

HUBKAPAZITÄTEN – LÖFFELSTIELLÄNGE: 2,1 M, MONOAUSLEGER: 4,7 M, BODENPLATTEN: 500 MM, OHNE LÖFFEL **I40X LC MONO**

Reichweite	3 m		4 m		5 m		6 m		Kapazität bei max. Reichweite		
Lastpunkthöhe	kg	kg	kg	kg	kg	kg	kg	kg	kg	kg	(mm)
6 m	-	-	3210*	3210*	2950*	2950*	-	-	2940*	2940*	5001
4,5 m	3880*	3880*	3550*	3550*	3370*	3370*	2890*	2650	2690*	2630	6027
3 m	5990*	5990*	4540*	4540*	3870*	3420	3520*	2610	2660*	2260	6562
1,5 m	-	-	5650*	4440	4490*	3250	3710	2520	2790*	2130	6726
0 m	6390*	6390*	6220*	4270	4730	3140	3640	2450	3120*	2180	6547
- 1,5 m	8040*	6560	6140*	4230	4690	3100	-	-	3640	2450	5994
- 3 m	6790*	6690	5260*	4310	-	-	-	-	3960*	3240	4941

HUBKAPAZITÄTEN – LÖFFELSTIELLÄNGE: 2,5 M, MONOAUSLEGER: 4,7 M, BODENPLATTEN: 500 MM, OHNE LÖFFEL **I40X LC MONO**

Reichweite	3 m		4 m		5 m		6 m		Kapazität bei max. Reichweite		
Lastpunkthöhe	kg	kg	kg	kg	kg	kg	kg	kg	kg	kg	(mm)
6 m	-	-	2780*	2780*	2970*	2970*	-	-	2350*	2350*	5491
4,5 m	-	-	3160*	3160*	3070*	3070*	3070*	2690	2180*	2180*	6438
3 m	5280*	5280*	4160*	4160*	3610*	3450	3310*	2620	2160*	2080	6942
1,5 m	7570*	6840	5350*	4490	4280*	3270	3690*	2520	2270*	1970	7096
0 m	7090*	6540	6100*	4270	4730	3130	3630	2440	2520*	2000	6927
- 1,5 m	8250*	6500	6200*	4200	4660	3070	3590	2410	3030*	2210	6407
- 3 m	7270*	6600	5580*	4250	4330*	3120	-	-	3780*	2800	5436

HUBKAPAZITÄTEN – LÖFFELSTIELLÄNGE: 2,7 M, MONOAUSLEGER: 4,7 M, BODENPLATTEN: 500 MM, OHNE LÖFFEL **I40X LC MONO**

Reichweite	3 m		4 m		5 m		6 m		Kapazität bei max. Reichweite		
Lastpunkthöhe	kg	kg	kg	kg	kg	kg	kg	kg	kg	kg	(mm)
6 m	-	-	2570*	2570*	2780*	2780*	-	-	2470*	2470*	5721
4,5 m	-	-	2960*	2960*	2920*	2920*	2990*	2710	2300*	2280	6635
3 m	4910*	4910*	3950*	3950*	3470*	3460	3190*	2630	2290	1990	7124
1,5 m	7250*	6870	5170*	4500	4160*	3270	3600*	2520	2410*	1890	7275
0 m	7290*	6510	5990*	4250	4700*	3120	3610	2420	2660*	1910	7110
- 1,5 m	8290*	6440	6180*	4160	4640	3050	3570	2380	3130	2100	6605
- 3 m	7430*	6530	5680*	4200	4450*	3070	-	-	3680*	2620	5668



Hubkapazität in Längsrichtung.













Hubkapazität im gesamten Schwenkbereich.





Anmerkungen:

1. Hubkapazitäten basieren auf ISO 10567, d. h. 75 % der Kippplast oder 87 % der Hydraulikhubkapazität – es gilt der kleinere Wert. Mit * markierte Hubkapazitäten basieren auf der Hydraulikhubkapazität.
2. Die angegebenen Hubkapazitäten setzen festen, ebenen Grund voraus.
3. Möglicherweise unterliegen die Hubkapazitäten landesabhängigen Bestimmungen. Fragen Sie bitte Ihren Händler.











HUBKAPAZITÄTEN – LÖFFELSTIELLÄNGE: 3,0 M, MONOAUSLEGER: 4,7 M, BODENPLATTEN: 500 MM, OHNE LÖFFEL **I40X LC MONO**

Reichweite	3 m		4 m		5 m		6 m		Kapazität bei max. Reichweite		
											(mm)
Lastpunkthöhe	kg	kg	kg	kg	kg	kg	kg	kg	kg	kg	(mm)
6 m					2520*	2520*	2390*	2390*	2160*	2160*	6072
4,5 m			2660*	2660*	2690*	2690*	2720*	2720*	2030*	2030*	6940
3 m	4380*	4380*	3650*	3650*	3260*	3260*	3030*	2640	2020*	1880	7409
1,5 m	6800*	6800*	4910*	4540	3990*	3290	3460*	2520	2120*	1780	7554
0 m	7810*	6520	5840*	4260	4590*	3120	3610	2420	2330*	1800	7395
- 1,5 m	8330*	6400	6160*	4140	4620	3030	3550	2360	2750*	1960	6911
- 3 m	7670*	6460	5820*	4150	4580*	3030	3550*	2390	3530*	2380	6023

HUBKAPAZITÄTEN – LÖFFELSTIELLÄNGE: 2,1 M, MONOAUSLEGER: 4,7 M, BODENPLATTEN: 500 MM, OHNE LÖFFEL **I40X LCD MONO**

Reichweite	3 m		4 m		5 m		6 m		Kapazität bei max. Reichweite		
											(mm)
Lastpunkthöhe	kg	kg	kg	kg	kg	kg	kg	kg	kg	kg	(mm)
6 m			3210*	3210*	2950*	2950*			2940*	2940*	5001
4,5 m	3880*	3880*	3550*	3550*	3370*	3370*	2890*	2780	2690*	2690*	6027
3 m	5990*	5990*	4540*	4540*	3870*	3580	3520*	2730	2660*	2380	6562
1,5 m			5650*	4650	4490*	3410	3850*	2640	2790*	2240	6726
0 m	6390*	6390*	6220*	4480	4890*	3290	3840	2580	3120*	2290	6547
- 1,5 m	8040*	6880	6140*	4440	4870*	3260			3820*	2580	5994
- 3 m	6790*	6790*	5260*	4520					3960*	3400	4941

HUBKAPAZITÄTEN – LÖFFELSTIELLÄNGE: 2,5 M, MONOAUSLEGER: 4,7 M, BODENPLATTEN: 500 MM, OHNE LÖFFEL **I40X LCD MONO**

Reichweite	3 m		4 m		5 m		6 m		Kapazität bei max. Reichweite		
											(mm)
Lastpunkthöhe	kg	kg	kg	kg	kg	kg	kg	kg	kg	kg	(mm)
6 m			2780*	2780*	2970*	2970*			2350*	2350*	5491
4,5 m			3160*	3160*	3070*	3070*	3070*	2820	2180*	2180*	6438
3 m	5280*	5280*	4160*	4160*	3610*	3610	3310*	2750	2160*	2160*	6942
1,5 m	7570*	7160	5350*	4700	4280*	3430	3690*	2650	2270*	2070	7096
0 m	7090*	6860	6100*	4480	4790*	3290	3830	2560	2520*	2100	6927
- 1,5 m	8250*	6820	6200*	4410	4900	3230	3800	2530	3030*	2330	6407
- 3 m	7270*	6920	5580*	4460	4330*	3270			3780*	2940	5436













Hubkapazität in Längsrichtung.

Hubkapazität im gesamten Schwenkbereich.











Anmerkungen:

1. Hubkapazitäten basieren auf ISO 10567, d. h. 75 % der Kipplast oder 87 % der Hydraulikhubkapazität – es gilt der kleinere Wert. Mit * markierte Hubkapazitäten basieren auf der Hydraulikhubkapazität.
2. Die angegebenen Hubkapazitäten setzen festen, ebenen Grund voraus.
3. Möglicherweise unterliegen die Hubkapazitäten landesabhängigen Bestimmungen. Fragen Sie bitte Ihren Händler.

HUBKAPAZITÄTEN – LÖFFELSTIELLÄNGE: 2,7 M, MONOAUSLEGER: 4,7 M, BODENPLATTEN: 500 MM, OHNE LÖFFEL **I40X LCD MONO**

Reichweite	3 m		4 m		5 m		6 m		Kapazität bei max. Reichweite		
											
Lastpunkthöhe	kg	kg	kg	kg	kg	kg	kg	kg	kg	kg	(mm)
6 m			2570*	2570*	2780*	2780*			2470*	2470*	5721
4,5 m			2960*	2960*	2920*	2920*	2920*	2830	2300*	2300*	6635
3 m	4910*	4910*	3950*	3950*	3470*	3470*	3190*	2750	2290*	2100	7124
1,5 m	7250*	7190	5170*	4710	4160*	3430	3600*	2640	2410*	1990	7275
0 m	7290	6830	5990*	4460	4700*	3270	3810	2550	2660*	2020	7110
- 1,5 m	8290*	6760	6180*	4370	4880*	3200	3370	2510	3170*	2220	6605
- 3 m	7430*	6850	5680*	4410	4450*	3230			3680*	2750	5668

HUBKAPAZITÄTEN – LÖFFELSTIELLÄNGE: 3,0 M, MONOAUSLEGER: 4,7 M, BODENPLATTEN: 500 MM, OHNE LÖFFEL **I40X LCD MONO**

Reichweite	3 m		4 m		5 m		6 m		Kapazität bei max. Reichweite		
											
Lastpunkthöhe	kg	kg	kg	kg	kg	kg	kg	kg	kg	kg	(mm)
6 m					2520*	2520*	2390*	2390*	2160*	2160*	6072
4,5 m			2660*	2660*	2690*	2690*	2720*	2720*	2030*	2030*	6940
3 m	4380*	4380*	3650*	3650*	3260*	3260*	3030*	2770	2020*	1970	7409
1,5 m	6800*	6800*	4910*	4750	3990*	3440	3460*	2650	2120*	1870	7554
0 m	7810*	6840	5840*	4470	4590*	3270	3810	2540	2330*	1890	7395
- 1,5 m	8330*	6720	6160*	4350	4850*	3180	3750	2490	2750*	2060	6911
- 3 m	7670*	6780	5820*	4360	4580*	3190	3550*	2520	3530*	2510	6023













Hubkapazität in Längsrichtung.

Hubkapazität im gesamten Schwenkbereich.









Anmerkungen:

1. Hubkapazitäten basieren auf ISO 10567, d. h. 75 % der Kipplast oder 87 % der Hydraulikhubkapazität – es gilt der kleinere Wert. Mit * markierte Hubkapazitäten basieren auf der Hydraulikhubkapazität.
2. Die angegebenen Hubkapazitäten setzen festen, ebenen Grund voraus.
3. Möglicherweise unterliegen die Hubkapazitäten landesabhängigen Bestimmungen. Fragen Sie bitte Ihren Händler.











HUBKAPAZITÄTEN – LÖFFELSTIELLÄNGE: 2,1 M, MONOAUSLEGER: 4,7 M, BODENPLATTEN: 500 MM, OHNE LÖFFEL **150X LC MONO**

Reichweite	3 m		4 m		5 m		6 m		Kapazität bei max. Reichweite		
											
Lastpunkthöhe	kg	kg	kg	kg	kg	kg	kg	kg	kg	kg	(mm)
6 m			3210*	3210*	2950*	2950*			2940*	2940*	5001
4,5 m	3880*	3880*	3550*	3550*	3370*	3370*		2890*	2690*	2690*	6027
3 m	5990*	5990*	4540*	4540*	3870*	3750*		3520*	2660*	2500*	6562
1,5 m			5650*	4890	4490*	3590		3850*	2790*	2360	6726
0 m	6390*	6390*	6220*	4710	4890*	3470		3960	2720	3120*	6547
- 1,5 m	8040*	7240	6140*	4680	4870*	3440				3820*	5994
- 3 m	6790*	6790*	5260*	4760						3960*	4941

HUBKAPAZITÄTEN – LÖFFELSTIELLÄNGE: 2,5 M, MONOAUSLEGER: 4,7 M, BODENPLATTEN: 500 MM, OHNE LÖFFEL **150X LC MONO**

Reichweite	3 m		4 m		5 m		6 m		Kapazität bei max. Reichweite		
											
Lastpunkthöhe	kg	kg	kg	kg	kg	kg	kg	kg	kg	kg	(mm)
6 m			2780*	2780*	2970*	2970*			2350*	2350*	5491
4,5 m			3160*	3160*	3070*	3070*		2960	2180*	2180*	6438
3 m	5280*	5280*	4160*	4160*	3610*	3610*		3310*	2890	2160*	6942
1,5 m	7570*	7520	5350*	4930	4280*	3600		3690*	2790	2270*	7096
0 m	7090*	7090*	6100*	4720	4790*	3470		3950	2700	2520*	6927
- 1,5 m	8250*	7180	6200*	4650	4900*	3410		3920	2670	3030*	6407
- 3 m	7270*	7270*	5580*	4690	4330*	3450				3780*	5436

HUBKAPAZITÄTEN – LÖFFELSTIELLÄNGE: 2,7 M, MONOAUSLEGER: 4,7 M, BODENPLATTEN: 500 MM, OHNE LÖFFEL **150X LC MONO**

Reichweite	3 m		4 m		5 m		6 m		Kapazität bei max. Reichweite		
											
Lastpunkthöhe	kg	kg	kg	kg	kg	kg	kg	kg	kg	kg	(mm)
6 m			2570*	2570*	2780*	2780*			2470*	2470*	5720
4,5 m			2960*	2960*	2920*	2920*		2920*	2300*	2300*	6635
3 m	4910*	4910*	3950*	3950*	3470*	3470*		3190*	2890	2290*	7124
1,5 m	7250*	7250*	5170*	4940	4160*	3600		3600*	2780	2410*	7275
0 m	7290*	7190	5990*	4700	4700*	3450		3930*	2690	2660*	7110
- 1,5 m	8290*	7120	6180*	4610	4880*	3380		3890	2650	3170*	6605
- 3 m	7430*	7210	5680*	4640	4450*	3410				3680*	5668













Hubkapazität in Längsrichtung.

Hubkapazität im gesamten Schwenkbereich.











Anmerkungen:

1. Hubkapazitäten basieren auf ISO 10567, d. h. 75 % der Kippplast oder 87 % der Hydraulikhubkapazität – es gilt der kleinere Wert. Mit * markierte Hubkapazitäten basieren auf der Hydraulikhubkapazität.
2. Die angegebenen Hubkapazitäten setzen festen, ebenen Grund voraus.
3. Möglicherweise unterliegen die Hubkapazitäten landesabhängigen Bestimmungen. Fragen Sie bitte Ihren Händler.











HUBKAPAZITÄTEN – LÖFFELSTIELLÄNGE: 3,0 M, MONOAUSLEGER: 4,7 M, BODENPLATTEN: 500 MM, OHNE LÖFFEL **150X LC MONO**

Reichweite	3 m		4 m		5 m		6 m		Kapazität bei max. Reichweite		
											
Lastpunkthöhe	kg	kg	kg	kg	kg	kg	kg	kg	kg	kg	(mm)
6 m					2520*	2520*	2390*	2390*	2160*	2160*	6072
4,5 m			2660*	2660*	2690*	2690*	2720*	2720*	2030*	2030*	6940
3 m	4380*	4380*	3650*	3650*	3260*	3260*	3030*	2910	2020*	2020*	7409
1,5 m	6800*	6800*	4910*	4910*	3990*	3620	3460*	2790	2120*	1980	7554
0 m	7810*	7200	5840*	4710	4590*	3450	3840*	2680	2330*	2000	7395
- 1,5 m	8330*	7080	6160*	4590	4850*	3360	3870	2630	2750*	2180	6911
- 3 m	7670*	7130	5820*	4600	4580*	3370	3550*	2660	3530*	2650	6023

HUBKAPAZITÄTEN – LÖFFELSTIELLÄNGE: 2,1 M, MONOAUSLEGER: 4,7 M, BODENPLATTEN: 500 MM, OHNE LÖFFEL **150X LCD MONO**

Reichweite	3 m		4 m		5 m		6 m		Kapazität bei max. Reichweite		
											
Lastpunkthöhe	kg	kg	kg	kg	kg	kg	kg	kg	kg	kg	(mm)
6 m			3210*	3210*	2950*	2950*			2940*	2940*	5001
4,5 m	3880*	3880*	3550*	3550*	3370*	3370*	2890*	2890*	2690*	2690*	6027
3 m	5990*	5990*	4540*	4540*	3870*	3870*	3520*	3000	2660*	2610	6562
1,5 m			5650*	5100	4490*	3740	3850*	2910	2790*	2470	6726
0 m	6390*	6390*	6220*	4920	4890*	3630	4070*	2840	3120*	2530	6547
- 1,5 m	8040*	7560	6140*	4890	4870*	3590			3820*	2840	5994
- 3 m	6790*	6790*	5260*	4970					3960*	3740	4941

HUBKAPAZITÄTEN – LÖFFELSTIELLÄNGE: 2,5 M, MONOAUSLEGER: 4,7 M, BODENPLATTEN: 500 MM, OHNE LÖFFEL **150X LCD MONO**

Reichweite	3 m		4 m		5 m		6 m		Kapazität bei max. Reichweite		
											
Lastpunkthöhe	kg	kg	kg	kg	kg	kg	kg	kg	kg	kg	(mm)
6 m			2780*	2780*	2970*	2970*			2350*	2350*	5491
4,5 m			3160*	3160*	3070*	3070*	3070*	3070*	2180*	2180*	6438
3 m	5280*	5280*	4160*	4160*	3610*	3610*	3310*	3010	2160*	2160*	6942
1,5 m	7570*	7570*	5350*	5140	4280*	3760	3690*	2910	2270*	2270*	7096
0 m	7090*	7090*	6100*	4930	4790*	3620	3990*	2830	2520*	2330	6927
- 1,5 m	8250*	7500	6200*	4860	4900*	3560	3980*	2800	3030*	2570	6407
- 3 m	7270*	7270*	5580*	4900	4330*	3610			3780*	3240	5436



Hubkapazität in Längsrichtung.

Hubkapazität im gesamten Schwenkbereich.









Anmerkungen:

1. Hubkapazitäten basieren auf ISO 10567, d. h. 75 % der Kipplast oder 87 % der Hydraulikhubkapazität – es gilt der kleinere Wert. Mit * markierte Hubkapazitäten basieren auf der Hydraulikhubkapazität.
2. Die angegebenen Hubkapazitäten setzen festen, ebenen Grund voraus.
3. Möglicherweise unterliegen die Hubkapazitäten landesabhängigen Bestimmungen. Fragen Sie bitte Ihren Händler.









HUBKAPAZITÄTEN – LÖFFELSTIELLÄNGE: 2,7 M, MONOAUSLEGER: 4,7 M, BODENPLATTEN: 500 MM, OHNE LÖFFEL **ISOX LCD MONO**

Reichweite	3 m		4 m		5 m		6 m		Kapazität bei max. Reichweite		
											(mm)
Lastpunkthöhe	kg	kg	kg	kg	kg	kg	kg	kg	kg	kg	(mm)
6 m			2570*	2570*	2780*	2780*			2470*	2470*	5721
4,5 m			2960*	2960*	2920*	2920*	2920*	2920*	2300*	2300*	6635
3 m	4910*	4910*	3950*	3950*	3470*	3470*	3190*	3020	2290*	2290*	7124
1,5 m	7250*	7250*	5170*	5150	4160	3760	3600*	2910	2410*	2200	7275
0 m	7290*	7290*	5990*	4910	4700*	3610	3930*	2810	2660*	2230	7110
- 1,5 m	8290*	7440	6180*	4820	4880*	3540	3990*	2770	3170*	2450	6605
- 3 m	7430*	7430*	5680*	4850	4450*	3560			3680*	3040	5668

HUBKAPAZITÄTEN – LÖFFELSTIELLÄNGE: 3,0 M, MONOAUSLEGER: 4,7 M, BODENPLATTEN: 500 MM, OHNE LÖFFEL **ISOX LCD MONO**

Reichweite	3 m		4 m		5 m		6 m		Kapazität bei max. Reichweite		
											(mm)
Lastpunkthöhe	kg	kg	kg	kg	kg	kg	kg	kg	kg	kg	(mm)
6 m					2520*	2520*	2390*	2390*	2160*	2160*	6072
4,5 m			2660*	2660*	2690*	2690*	2720*	2720*	2030*	2030*	6940
3 m	4380*	4380*	3650*	3650*	3260*	3260*	3030*	3030	2020*	2020*	7409
1,5 m	6800*	6800*	4910*	4910*	3990*	3780	3460*	2910	2120*	2070	7554
0 m	7810*	7520	5840*	4920	4590*	3610	3840*	2810	2330*	2100	7395
- 1,5 m	8330*	7400	6160*	4800	4850*	3520	3980*	2750	2750*	2290	6911
- 3 m	7670*	7450	5820*	4810	4580*	3520	3550*	2780	3530*	2770	6023

HUBKAPAZITÄTEN – LÖFFELSTIELLÄNGE: 2,1 M, MONOAUSLEGER: 4,7 M, BODENPLATTEN: 500 MM, OHNE LÖFFEL **ISOX HD MONO**

Reichweite	3 m		4 m		5 m		6 m		Kapazität bei max. Reichweite		
											(mm)
Lastpunkthöhe	kg	kg	kg	kg	kg	kg	kg	kg	kg	kg	(mm)
6 m			3210*	3210*	2950*	2950*			2940*	2940*	5001
4,5 m	3880*	3880*	3550*	3550*	3370*	3370*	2890*	2890*	2690*	2690*	6027
3 m	5990*	5990*	4540*	4540*	3870*	3870*	3520*	3500	2660*	2660*	6562
1,5 m			5650*	5650*	4490*	4410	3850*	3410	2790*	2790*	6726
0 m	6390*	6390*	6220*	5870	4890*	4290	4070*	3340	3120*	2980	6547
- 1,5 m	8040*	8040*	6140*	5840	4870*	4250			3820*	3350	5994
- 3 m	6790*	6790*	5260*	5260*					3960*	3960*	4941



Hubkapazität in Längsrichtung.











Anmerkungen:

1. Hubkapazitäten basieren auf ISO 10567, d. h. 75 % der Kipplast oder 87 % der Hydraulikhubkapazität – es gilt der kleinere Wert. Mit * markierte Hubkapazitäten basieren auf der Hydraulikhubkapazität.
2. Die angegebenen Hubkapazitäten setzen festen, ebenen Grund voraus.
3. Möglicherweise unterliegen die Hubkapazitäten landesabhängigen Bestimmungen. Fragen Sie bitte Ihren Händler.













Hubkapazität im gesamten Schwenkbereich.











HUBKAPAZITÄTEN – LÖFFELSTIELLÄNGE: 2,5 M, MONOAUSLEGER: 4,7 M, BODENPLATTEN: 500 MM, OHNE LÖFFEL **ISOX HD MONO**

Reichweite	3 m		4 m		5 m		6 m		Kapazität bei max. Reichweite		
											(mm)
Lastpunkthöhe	kg	kg	kg	kg	kg	kg	kg	kg	kg	kg	(mm)
6 m			2780*	2780*	2970*	2970*			2350*	2350*	5491
4,5 m			3160*	3160*	3070*	3070*			2180*	2180*	6438
3 m	5280*	5280*	4160*	4160*	3610	3610*	3070*	3070*	2160*	2160*	6942
1,5 m	7570*	7570*	5350*	5350*	4280*	4280*	3690*	3420	2270*	2270*	7096
0 m	7090*	7090*	6100*	5880	4790*	4280	3990*	3330	2520*	2520*	6927
- 1,5 m	8250*	8250*	6200*	5800	4900*	4220	3980*	3300	3030*	3030	6407
- 3 m	7270*	7270*	5580*	5580*	4330*	4270			3780*	3780*	5436

HUBKAPAZITÄTEN – LÖFFELSTIELLÄNGE: 2,7 M, MONOAUSLEGER: 4,7 M, BODENPLATTEN: 500 MM, OHNE LÖFFEL **ISOX HD MONO**

Reichweite	3 m		4 m		5 m		6 m		Kapazität bei max. Reichweite		
											(mm)
Lastpunkthöhe	kg	kg	kg	kg	kg	kg	kg	kg	kg	kg	(mm)
6 m			2570*	2570*	2780*	2780*			2470*	2470*	5721
4,5 m			2960*	2960*	2920*	2920*	2920*	2920*	2300*	2300*	6635
3 m	4910*	4910*	3950*	3950*	3470*	3470*	3190*	3190*	2290*	2290*	7124
1,5 m	7250*	7250*	5170*	5170*	4160*	4160*	3600*	3410	2410*	2410*	7275
0 m	7290*	7290*	5990*	5860	4700*	4270	3930*	3320	2660*	2630	7110
- 1,5 m	8290*	8290*	6180*	5770	4880*	4200	3990*	3280	3170*	2890	6605
- 3 m	7430*	7430*	5680*	5680*	4450*	4220			3680*	3580	5668

HUBKAPAZITÄTEN – LÖFFELSTIELLÄNGE: 3,0 M, MONOAUSLEGER: 4,7 M, BODENPLATTEN: 500 MM, OHNE LÖFFEL **ISOX HD MONO**

Reichweite	3 m		4 m		5 m		6 m		Kapazität bei max. Reichweite		
											(mm)
Lastpunkthöhe	kg	kg	kg	kg	kg	kg	kg	kg	kg	kg	(mm)
6 m					2520*	2520*	2390*	2390*	2160*	2160*	6072
4,5 m			2660*	2660*	2690*	2690*	2720*	2720*	2030*	2030*	6940
3 m	4380*	4380*	3650*	3650*	3260*	3260*	3030*	3030*	2020*	2020*	7409
1,5 m	6800*	6800*	4910*	4910*	3990*	3990*	3460*	3420	2120*	2120*	7554
0 m	7810*	7810*	5840*	5840*	4590*	4270	3840*	3310	2330*	2330*	7395
- 1,5 m	8330*	8330*	6160*	5740	4850*	4180	3980*	3260	2750*	2700	6911
- 3 m	7670*	7670*	5820*	5760	4580*	4180	3550*	3290	3530*	3270	6023



Hubkapazität in Längsrichtung.













Hubkapazität im gesamten Schwenkbereich.











Anmerkungen:

1. Hubkapazitäten basieren auf ISO 10567, d. h. 75 % der Kippplast oder 87 % der Hydraulikhubkapazität – es gilt der kleinere Wert. Mit * markierte Hubkapazitäten basieren auf der Hydraulikhubkapazität.
2. Die angegebenen Hubkapazitäten setzen festen, ebenen Grund voraus.
3. Möglicherweise unterliegen die Hubkapazitäten landesabhängigen Bestimmungen. Fragen Sie bitte Ihren Händler.











HUBKAPAZITÄTEN – LÖFFELSTIELLÄNGE: 2,1 M, T.A.B.: 5,0 M, BODENPLATTEN: 500 MM, OHNE LÖFFEL **I50X LC T.A.B.**

Reichweite	3 m		4 m		5 m		6 m		Kapazität bei max. Reichweite		
											
Lastpunkthöhe	kg	kg	kg	kg	kg	kg	kg	kg	kg	kg	(mm)
6 m			3170*	3170*	3160*	3160*			3140*	3140*	5505
4,5 m	4190*	4190*	3610*	3610*	3290*	3290*	3140*	2900	2840*	2550	6450
3 m			4580*	4580*	3790*	3680	3370*	2810	2760*	2230	6952
1,5 m			5570*	4710	4360*	3470	3680*	2700	2820*	2110	7107
0 m			6000*	4530	4710*	3340	3880	2610	3040*	2150	6938
- 1,5 m	7540	7000	5860	4500	4670	3300	3790*	2600	3390*	2400	6419
- 3 m			5060*	4590	3950*	3380			3600*	3150	5290

HUBKAPAZITÄTEN – LÖFFELSTIELLÄNGE: 2,5 M, T.A.B.: 5,0 M, BODENPLATTEN: 500 MM, OHNE LÖFFEL **I50X LC T.A.B.**

Reichweite	3 m		4 m		5 m		6 m		Kapazität bei max. Reichweite		
											
Lastpunkthöhe	kg	kg	kg	kg	kg	kg	kg	kg	kg	kg	(mm)
6 m			2810*	2810*	2840*	2840*			2510*	2510*	5994
4,5 m			3270*	3270*	3040*	3040*	2910*	2910*	2300*	2300*	6871
3 m			4240*	4240*	3570*	3570*	3190*	2830	2240*	2050	7345
1,5 m			5310*	4770	4180*	3490	3550*	2700	2300*	1950	7491
0 m			5900*	4350	4610*	3330	3820*	2600	2470*	1980	7331
- 1,5 m	7410*	6920	5920*	4470	4690*	3270	3830*	2560	2830*	2170	6842
- 3 m	6850*	6850*	5340*	4530	4230*	3310			3190*	2670	5943

HUBKAPAZITÄTEN – LÖFFELSTIELLÄNGE: 2,7 M, T.A.B.: 5,0 M, BODENPLATTEN: 500 MM, OHNE LÖFFEL **I50X LC T.A.B.**

Reichweite	3 m		4 m		5 m		6 m		Kapazität bei max. Reichweite		
											
Lastpunkthöhe	kg	kg	kg	kg	kg	kg	kg	kg	kg	kg	(mm)
6 m					2690*	2690*	2800*	2800*	2610*	2610*	6228
4,5 m			3090*	3090*	2900*	2900*	2790*	2790*	2410*	2220	7076
3 m			4050*	4050*	3440*	3440*	3080*	2840	2360*	1960	7536
1,5 m			5140*	4780	4070*	3500	3460*	2700	2420*	1870	7679
0 m			5810*	4510	4540*	3320	3760*	2590	2590*	1890	7523
- 1,5 m	7140*	6850	5910*	4430	4670*	3240	3800	2540	2950*	2070	7048
- 3 m	7010*	6970	5420*	4470	4300*	3270	3340*	2590	3110*	2510	6179













Hubkapazität in Längsrichtung.

Hubkapazität im gesamten Schwenkbereich.











Anmerkungen:

1. Hubkapazitäten basieren auf ISO 10567, d. h. 75 % der Kipplast oder 87 % der Hydraulikhubkapazität – es gilt der kleinere Wert. Mit * markierte Hubkapazitäten basieren auf der Hydraulikhubkapazität.
2. Die angegebenen Hubkapazitäten setzen festen, ebenen Grund voraus.
3. Möglicherweise unterliegen die Hubkapazitäten landesabhängigen Bestimmungen. Fragen Sie bitte Ihren Händler.











HUBKAPAZITÄTEN – LÖFFELSTIELLÄNGE: 3,0 M, T.A.B.: 5,0 M, BODENPLATTEN: 500 MM, OHNE LÖFFEL **ISOX LC T.A.B.**

Reichweite	3 m		4 m		5 m		6 m		Kapazität bei max. Reichweite		
											
Lastpunkthöhe	kg	kg	kg	kg	kg	kg	kg	kg	kg	kg	(mm)
6 m					2470*	2470*	2570*	2570*	2280*	2280*	6580
4,5 m			2830	2830	2710*	2710*	2630*	2630*	2120	2070	7388
3 m			3780	3780	3250*	3250*	2940*	2940*	2070*	1850	7830
1,5 m			4910	4830	3910*	3520	3340*	2710	2130*	1760	7967
0 m			5680	4520	4440*	3320	3680*	2580	2280*	1780	7817
- 1,5 m	6900	6800	5900	4400	4640*	3220	3780	2520	2570*	1930	7361
- 3 m	7240	6880	5550	4420	4400*	3230	3520*	2540	2990*	2290	6535

HUBKAPAZITÄTEN – LÖFFELSTIELLÄNGE: 2,1 M, T.A.B.: 4,7 M, BODENPLATTEN: 500 MM, OHNE LÖFFEL **ISOX LCD T.A.B.**

Reichweite	3 m		4 m		5 m		6 m		Kapazität bei max. Reichweite		
											
Lastpunkthöhe	kg	kg	kg	kg	kg	kg	kg	kg	kg	kg	(mm)
6 m			3170*	3170*	3160*	3160*			3140*	3140*	5505
4,5 m	4190*	4190*	3610*	3610*	3290*	3290*	3140*	3020	2840*	2670	6450
3 m			4580*	4580*	3790*	3790*	3370*	2940	2760*	2330	6952
1,5 m			5570*	4920	4360*	3630	3680*	2820	2820*	2210	7107
0 m			6000*	4740	4710*	3490	3890*	2740	3040*	2260	6938
- 1,5 m	7540	7320	5860*	4710	4670*	3460	3790*	2720	3390*	2510	6419
- 3 m			5060*	4800	3950*	3540			3600*	3300	5290

HUBKAPAZITÄTEN – LÖFFELSTIELLÄNGE: 2,5 M, T.A.B.: 4,7 M, BODENPLATTEN: 500 MM, OHNE LÖFFEL **ISOX LCD T.A.B.**

Reichweite	3 m		4 m		5 m		6 m		Kapazität bei max. Reichweite		
											
Lastpunkthöhe	kg	kg	kg	kg	kg	kg	kg	kg	kg	kg	(mm)
6 m			2810*	2810*	2840*	2840*			2510*	2510*	5994
4,5 m			3270*	3270*	3040*	3040*	2910*	2910*	2300*	2300*	6871
3 m			4240*	4240*	3570*	3570*	3190*	2960	2240*	2150	7345
1,5 m			5310*	4980	4180*	3650	3550*	2830	2300*	2040	7491
0 m			5900*	4740	4610*	3490	3820*	2730	2470*	2080	7331
- 1,5 m	7410*	7240	5920*	4680	4690*	3430	3840*	2690	2830*	2280	6842
- 3 m	6850*	6850*	5340*	4740	4230*	3470			3190*	2800	5943













Hubkapazität in Längsrichtung.

Hubkapazität im gesamten Schwenkbereich.











Anmerkungen:

1. Hubkapazitäten basieren auf ISO 10567, d. h. 75 % der Kipplast oder 87 % der Hydraulikhubkapazität – es gilt der kleinere Wert. Mit * markierte Hubkapazitäten basieren auf der Hydraulikhubkapazität.
2. Die angegebenen Hubkapazitäten setzen festen, ebenen Grund voraus.
3. Möglicherweise unterliegen die Hubkapazitäten landesabhängigen Bestimmungen. Fragen Sie bitte Ihren Händler.











HUBKAPAZITÄTEN – LÖFFELSTIELLÄNGE: 2,7 M, T.A.B.: 4,7 M, BODENPLATTEN: 500 MM, OHNE LÖFFEL **ISOX LCD T.A.B.**

Reichweite	3 m		4 m		5 m		6 m		Kapazität bei max. Reichweite		
											
Lastpunkthöhe	kg	kg	kg	kg	kg	kg	kg	kg	kg	kg	(mm)
6 m					2690*	2690*	2800*	2800*	2610*	2610*	6228
4,5 m			3090*	3090*	2900*	2900*	2790*	2790*	2410*	2320	7076
3 m			4050*	4050*	3440*	3440*	3080*	2960	2360*	2060	7536
1,5 m			5140*	4990	4070*	3650	3460*	2830	2420*	1960	7679
0 m			5810*	4720	4540*	3480	3760*	2710	2590*	1990	7523
- 1,5 m	7140*	7140*	5910*	4640	4670*	3400	3830*	2660	2950*	2170	7048
- 3 m	7010*	7010*	5420*	4680	4300*	3430	3340*	2710	3110*	2630	6179

HUBKAPAZITÄTEN – LÖFFELSTIELLÄNGE: 3,0 M, T.A.B.: 4,7 M, BODENPLATTEN: 500 MM, OHNE LÖFFEL **ISOX LCD T.A.B.**

Reichweite	3 m		4 m		5 m		6 m		Kapazität bei max. Reichweite		
											
Lastpunkthöhe	kg	kg	kg	kg	kg	kg	kg	kg	kg	kg	(mm)
6 m					2470*	2470*	2570*	2570*	2280*	2280*	6580
4,5 m			2830*	2830*	2710*	2710*	2630*	2630*	2120*	2120*	7388
3 m			3780*	3780*	3250*	3250*	2940*	2940*	2070*	1940	7830
1,5 m			4910*	4910*	3910*	3680	3340*	2840	2130*	1850	7967
0 m			5680*	4730	4440*	3480	3680*	2710	2280*	1870	7817
- 1,5 m	6900*	6900*	5900*	4610	4640*	3380	3810*	2640	2570*	2030	7361
- 3 m	7240*	7200	5550*	4630	4400*	3390	3520*	2660	2990*	2410	6535

HUBKAPAZITÄTEN – LÖFFELSTIELLÄNGE: 2,1 M, MONOAUSLEGER: 4,7 M, BODENPLATTEN: 500 MM, OHNE LÖFFEL **ISOX HD T.A.B.**

Reichweite	3 m		4 m		5 m		6 m		Kapazität bei max. Reichweite		
											
Lastpunkthöhe	kg	kg	kg	kg	kg	kg	kg	kg	kg	kg	(mm)
6 m			3480	3480	2950	2950			2940	2940	5001
4,5 m	4230*	4230*	3820*	3820*	3590*	3590*	2890*	2890*	2690*	2690*	6027
3 m	6350*	6350*	4810*	4810*	4080*	4080*	3690*	3690*	2660*	2660*	6562
1,5 m			5880*	5700	4670*	4190	3990*	3250	2790*	2750	6726
0 m	6390*	6390*	6390*	5450	5030*	4020	4170*	3140	3120*	2790	6547
- 1,5 m	8120	8120*	6230*	5330	4940*	3920			3820*	3080	5994
- 3 m	6780*	6780*	5270*	5270*					3950*	3950*	4941













Hubkapazität in Längsrichtung.

Hubkapazität im gesamten Schwenkbereich.











Anmerkungen:

1. Hubkapazitäten basieren auf ISO 10567, d. h. 75 % der Kipplast oder 87 % der Hydraulikhubkapazität – es gilt der kleinere Wert. Mit * markierte Hubkapazitäten basieren auf der Hydraulikhubkapazität.
2. Die angegebenen Hubkapazitäten setzen festen, ebenen Grund voraus.
3. Möglicherweise unterliegen die Hubkapazitäten landesabhängigen Bestimmungen. Fragen Sie bitte Ihren Händler.











HUBKAPAZITÄTEN – LÖFFELSTIELLÄNGE: 2,5 M, T.A.B.: 4,7 M, BODENPLATTEN: 500 MM, OHNE LÖFFEL **150X HD T.A.B.**

Reichweite	3 m		4 m		5 m		6 m		Kapazität bei max. Reichweite		
											
Lastpunkthöhe	kg	kg	kg	kg	kg	kg	kg	kg	kg	kg	(mm)
6 m			3060*	3060*	3210*	3210*			2390*	2390*	5508
4,5 m			3440*	3440*	3300*	3300*			2210*	2210*	6453
3 m	5640*	5640*	4440*	4440*	3830*	3830*	3250*	3250*	2190*	2190*	6955
1,5 m	7870*	7870*	5590*	5590*	4480*	4220	3850*	3270	2280*	2280*	7110
0 m	6980*	6980*	6280*	5470	4940*	4030	4110*	3150	2520*	2520*	6941
- 1,5 m	8350*	8130	6310*	5310	4990*	3920	4060*	3070	3020*	2810	6422
- 3 m	7270*	7270*	5610*	5270	4360*	3880			3770*	3470	5453

HUBKAPAZITÄTEN – LÖFFELSTIELLÄNGE: 2,7 M, T.A.B.: 4,7 M, BODENPLATTEN: 500 MM, OHNE LÖFFEL **150X HD T.A.B.**

Reichweite	3 m		4 m		5 m		6 m		Kapazität bei max. Reichweite		
											
Lastpunkthöhe	kg	kg	kg	kg	kg	kg	kg	kg	kg	kg	(mm)
6 m			2830*	2830*	3000*	3000*			2470*	2470*	5721
4,5 m			3220*	3220*	3140*	3140*	3100*	3100*	2300*	2300*	6635
3 m	5270*	5270*	4230*	4230*	3680*	3680*	3360*	3360*	2290*	2290*	7124
1,5 m	7580*	7580*	5420*	5420*	4360*	4220	3750*	3260	2410*	2410*	7275
0 m	7290*	7290*	6190*	5470	4860*	4020	4050*	3140	2660*	2470	7110
- 1,5 m	8420*	8120	6310*	5300	4980*	3900	4060*	3050	3170*	2680	6605
- 3 m	7470*	7470*	5720*	5240	4480*	3850			3690*	3260	5668

HUBKAPAZITÄTEN – LÖFFELSTIELLÄNGE: 3,0 M, T.A.B.: 4,7 M, BODENPLATTEN: 500 MM, OHNE LÖFFEL **150X HD T.A.B.**

Reichweite	3 m		4 m		5 m		6 m		Kapazität bei max. Reichweite		
											
Lastpunkthöhe	kg	kg	kg	kg	kg	kg	kg	kg	kg	kg	(mm)
6 m					2740*	2740*	2440*	2440*	2180*	2180*	6081
4,5 m					2920*	2920*	2910*	2910*	2040*	2040*	6948
3 m	4740*	4740*	3930*	3930*	3480*	3480*	3210*	3210*	2040*	2040*	7416
1,5 m	7140*	7140*	5170*	5170*	4190*	4190*	3630*	3630	2130*	2130*	7561
0 m	7760*	7760*	6050*	5490	4760*	4040	3970*	3150	2330*	2330	7403
- 1,5 m	8480*	8100	6300*	5290	4970*	3890	4070*	3040	2750*	2510	6919
- 3 m	7720*	7720*	5880*	5210	4630*	3830	3580*	3010	3540*	2990	6032



Hubkapazität in Längsrichtung.











Hubkapazität im gesamten Schwenkbereich.

Anmerkungen:

1. Hubkapazitäten basieren auf ISO 10567, d. h. 75 % der Kipplast oder 87 % der Hydraulikhubkapazität – es gilt der kleinere Wert. Mit * markierte Hubkapazitäten basieren auf der Hydraulikhubkapazität.
2. Die angegebenen Hubkapazitäten setzen festen, ebenen Grund voraus.
3. Möglicherweise unterliegen die Hubkapazitäten landesabhängigen Bestimmungen. Fragen Sie bitte Ihren Händler.

HUBKAPAZITÄTEN – LÖFFELSTIELLÄNGE: 5,3 M, MONOAUSLEGER: 7,4 M, BODENPLATTEN: 500 MM, OHNE LÖFFEL

I50X LC LR

Reichweite	3 m		6 m		9 m		12 m		Kapazität bei max. Reichweite		
											(mm)
Lastpunkthöhe	kg	kg	kg	kg	kg	kg	kg	kg	kg	kg	
9 m					1070*	1070*			780*	780*	9384
7,5 m					1210*	1210*			750*	750*	10410
6 m					1270*	1270*			740*	740*	11142
4,5 m			1590*	1590*	1390*	1390*			750*	750*	11635
3 m	3880*	3880*	2020*	2020*	1550*	1550*			780*	780*	11919
1,5 m	3110*	3110*	2500*	2500*	1730*	1520	840*	840*	830*	830*	12010
0 m	2470*	2470*	2910*	2520	1890*	1430			900*	900*	11911
- 1,5 m	2930*	2930*	3190*	2360	1890*	1430			1010*	920	11618
- 3 m	3680*	3680*	3340*	2280	2040	1360			1180*	980	11115
- 4,5 m	4600*	4600*	3340*	2260	2020	1300			1450*	1080	10372
- 6 m	5720*	5720*	3180*	2290	1970*	1330			1870*	1270	9331
- 7,5 m	5220*	5220*	2800*	2380					1990*	1670	7873
- 9 m									2110*	2110*	5682



Hubkapazität in Längsrichtung.

Hubkapazität im gesamten Schwenkbereich.

Anmerkungen:

1. Hubkapazitäten basieren auf ISO 10567, d. h. 75 % der Kipplast oder 87 % der Hydraulikhubkapazität – es gilt der kleinere Wert. Mit * markierte Hubkapazitäten basieren auf der Hydraulikhubkapazität.
2. Die angegebenen Hubkapazitäten setzen festen, ebenen Grund voraus.
3. Möglicherweise unterliegen die Hubkapazitäten landesabhängigen Bestimmungen. Fragen Sie bitte Ihren Händler.

Der JCB Händler in Ihrer Nähe

9999/608 | de-DE 03/19 Ausgabe I

JCB Deutschland GmbH, Graf-Zeppelin-Straße 16, 51147 Köln.
Tel: 02203 9262-0, E-Mail: info@jcb.com. Downloads mit den aktuellsten Informationen
zu diesem Produktprogramm finden Sie unter: www.jcb.com

©2015 JCB Sales. Alle Rechte vorbehalten! Dieses Dokument darf ohne vorherige Genehmigung durch JCB Sales weder vollständig noch teilweise vervielfältigt, in einem Erfassungssystem gespeichert, oder in jedweder Form sowie Methode elektronisch, mechanisch, phototechnisch oder sonst wie übermittelt werden. Sämtliche Angaben in diesem Dokument hinsichtlich Betriebsgewicht, Größe, Arbeitsgeschwindigkeit sowie sonstiger Leistungsdaten dienen nur zur Veranschaulichung und können je nach genauer Maschinenausrüstung abweichen. Sie sollten daher nicht als Nachweis zur Eignung der Maschine für einen bestimmten Einsatzzweck dienen. Lassen Sie sich unbedingt von Ihrem JCB-Händler beraten. JCB behält sich das Recht vor, seine Modelle und deren technische Daten, Ausstattung sowie Zubehör ohne vorherige Benachrichtigung abzuändern. Die im Werbematerial enthaltenen Angaben gelten nur als Richtlinie und können in gewissen Märkten vom Lieferumfang abweichen. Das JCB-Logo ist eine eingetragene Marke von J.C. Bamford Excavators Ltd.

